

# Zubehör, Ersatzteile und Betätigungstasten 2025

Sortimentvielfalt auch im Detail

**burda**  
Sanitärtechnik



















# 2025

## Inhaltsverzeichnis













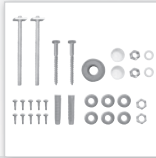

| <b>Bezeichnung</b>                                  | <b>Seite</b> |
|---|--------------|
| Ersatzteile und Zubehör <b>Santro</b>               | 4            |
| Ersatzteile und Zubehör <b>BS+</b>                  | 5            |
| Ersatzteile und Zubehör <b>Kombiset und M-Tec</b>   | 6            |
| Ersatzteile und Zubehör <b>Meroblock</b>            | 7            |
| Ersatzteile <b>UP-Spülkasten K609</b>               | 8            |
| Ersatzteile <b>UP-Spülkasten K610</b>               | 9            |
| Ersatzteile <b>UP-Spülkasten K710</b>               | 10           |
| Ersatzteile <b>UP-Spülkasten K730</b>               | 11           |
| Ersatzteile <b>UP-Spülkasten K750</b>               | 12           |
| Ersatzteile <b>UP-Spülkasten K760</b>               | 13           |
| Ersatzteile <b>UP-Spülkasten K770</b>               | 14           |
| Ersatzteile <b>UP-Spülkasten K921 / K951 / K961</b> | 15           |

| <b>Bezeichnung</b>   | <b>Seite</b> |
|--|--------------|
| Ersatzteile <b>UP-Spülkasten Geberit Delta (UP100/Basic)</b>                                   | 16           |
| Ersatzteile <b>UP-Spülkasten Geberit Kappa (UP200)</b>   | 17           |
| Ersatzteile <b>UP-Spülkasten Geberit Sigma (UP320)</b>   | 18           |
| Ersatzteile <b>UP-Spülkasten Geberit Omega</b>   | 19           |
| Ersatzteile <b>UP- Spülkasten „Angel 1-Menge“ 6 – 9 ltr.</b>                                   | 20           |
| Ersatzteile <b>UP- Spülkasten „Angel 2-Menge“ 3–6 ltr.oder 4,5–9 ltr.</b>                      | 21           |
| Ersatzteile <b>UP- Spülkasten Egea oben, vorne 6 ltr.</b>                                      | 22           |
| Ersatzteile <b>Infrarot Einzelurinalsteuerung, BurdaTronic U-01/U-04 <small>(230V)</small></b> | 23           |
| Ersatzteile <b>Urinalsteuerung Flowtronik</b>  | 24           |
| Ersatzteile <b>Urinal Siphonsteuerungen</b>  | 25           |
| Ersatzteile <b>Urinalsteuerungen Unrüstsatz Radar auf Flowtronik</b>                           | 26           |
| Ersatzteile <b>Infrarot Einzelurinalsteuerung, BurdaTronic U-09 <small>(230V)</small></b>      | 27           |





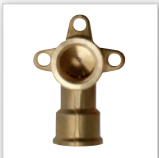



## Santro Trockenbauelement









| Bezeichnung   | Art-Nr. |   | Bezeichnung  | Art-Nr. |   |
|---|---------|---|--|---------|---|
| Santro GKFI Bauplatte, kernimprägnierte, faserverstärkte Gipskartonplatte.<br>BxHxT: 624 x 1075 x 12,5 mm   | 697024  |    | Santro Abwasserabzweig, für die Vorwandinstallation auf Fertigfußboden, Einbauhöhe 185 / 220 mm, Abzweig DN 100 / 80 / 50  | 550305  |    |
| Santro GKFI Bauplatte, kernimprägnierte, faserverstärkte Gipskartonplatte.<br>BxHxT: 598 x 1300 x 12,5 mm   | 697000  |    | Santro Abwasserabzweig, für die Vorwandinstallation auf Fertigfußboden, Einbauhöhe 185 / 220 mm, Abzweig DN 100 / 80 / 100 | 550404  |    |
| Santro Bauschrauben, für GKFI Bauplatten, selbstbohrend, 100 Stück im Karton, für einlagige Beplankung      | 697338  |    | Santro Anschlussgarnitur, etagiert, DN 80, zum Höhenausgleich bis zu 25 mm.  | 551005  |    |
| Santro Bauschrauben, für GKFI Bauplatten, selbstbohrend, 100 Stück im Karton, für doppelte Beplankung       | 697345  |   | Santro Kunststofffuß rechts  | 551001  |   |
| Santro Bauschrauben, 4,8 x 16 selbstbohrend, für Schachtelemente, Zwischenträger, etc. 100 Stück im Karton. | 697536  |  | Santro Kunststofffuß links   | 551002  |  |
| Santro Bauschrauben, 4,8 x 19 selbstbohrend, für Schachtelemente, Zwischenträger, etc. 100 Stück im Karton. | 697537  |  | Santro Fußzwischenstück rechts   | 697057  |  |
| Santro Wand-Montageschiene, zur durchgehenden Montage von Modulen etc., 1080 mm                             | 697048  |  | Santro Fußzwischenstück links  | 697058  |  |
| Santro WC-Anschlussgarnitur, DN 80  | 950080  |  | Santro Rote Fixierklemme (oben)  | 697026  |  |

## BS + Trockenbauelement

| Bezeichnung   | Art-Nr. |   | Bezeichnung  | Art-Nr. |   |
|---|---------|---|--|---------|---|
| PE-HD Ablaufbogen 90/90 für WC, 90° mit Übergangsmuffe 90/110 passend für BS+ /M-Tec/Santro | 950131  |    | BS+ Zubehörbeutel zu WC-Element  | 970005  |    |
| BS+ Wand-WC Anschlussgarnitur DN 80   | 950080  |    | BS+ Zubehörbeutel zu WT-Element  | 970006  |    |
| BS+ PE Ablaufbogen DN 50, für Waschtisch, mit Gumminippel 32 mm, 90°                        | 950026  |    | BS+ Zubehörbeutel zu UR-Element  | 970007  |    |
| BS+ HT Ablaufbogen, DN 50, 87°  | 950027  |   | Dichtungsmuffe zu WC-Anschlussbogen DN90HL   | 214903  |   |
| BS+ Ablaufschelle zu WC-Element, ab 2014  | 970011  |  | Fertigbauset Absperrventile (Set á 2 Stück) für BS+ WT-Element mit Wasserzähler bis 2022 | 961026  |  |
| BS+ Ablaufschelle zu WT-Element   | 970002  |  | Fertigbauset Absperrventile (Set á 2 Stück) für BS+ WT-Element mit Wasserzähler ab 2023  | 960056  |  |
| BS+ Kunststoff-Fuß  | 970008  |  | Urinal Absaug-Siphon Geberit Jet EX, waagrecht D 50 mm                                   | 960055  |  |
| BS+ Wandscheibe für WT / Bidet / Ausgussbecken 1/2" Innengewinde                            | 219011  |  |  |         |   |
| BS+ Dämpfungsscheibe für die Befestigung von Wandscheiben                                   | 970004  |  |  |         |   |

Kombiset Nassbauelement und M-Tec

| Bezeichnung   | Art-Nr. |   |
|---|---------|---|
| Schallschutzmatte WC / Bidet  | 550107  |    |
| Schallschutzmatte Waschtisch  | 550115  |    |
| Schallschutzmatte Urinal  | 550120  |    |
| Ablaufschelle zu Kombiset WC  | 950110  |   |
| Ablaufschelle zu Kombiset WT  | 950115  |  |
| Montagebeutel zu Kombiset WC  | 950118  |  |
| PE-HD Ablaufbogen 90/90, für WC, 90° mit Übergangsmuffe 90/110 passend für Kombiset | 950132  |  |
| WC Anschlussgarnitur DN 80 185 mm   | 950080  |  |
| PE-Anschlussgarnitur, gerade 300 mm   | 950003  |  |

| Bezeichnung  | Art-Nr. |   |
|--|---------|---|
| Tragstützen TS, Montagehilfe für die freistehende Montage der Kombiset WC-Elemente, 1 Paar, Höhe 490 mm      | 550039  |    |
| Tragstützen TSV, wie oben, aber 100 mm verlängert für Behinderten-WC, 1 Paar Höhe 550 mm                     | 550022  |    |
| Tragstützen TSU, Montagehilfe für die freistehende Montage der Kombiset Urinal-Elemente, 1 Paar, Höhe 950 mm | 550046  |    |
| <b>M-Tec</b>   |         |   |
| M-Tec Wandscheibe für WT / Bidet / Ausgussbecken 1/2" Innengewinde   | 219011  |   |
| M-Tec Ablaufschelle  | 971000  |  |
| M-Tec PE Ablaufbogen DN 50, für Waschtisch, mit Gumminippel 32 mm, 90°                                       | 950026  |  |
| M-Tec HT Ablaufbogen, DN 50, 87°   | 950027  |  |
| M-Tec verlängerte Füße ausziehbar bis 600 mm (Paar)  | F1000   |  |
| M-Tec Bausatz Vorwandmontage   | Z200    |  |

## Meroblock

| Bezeichnung  | Art-Nr. | Bezeichnung  | Art-Nr. |
|--|---------|--|---------|
| Burda PE-HD WC-Anschlussgarnitur DN 80,<br>BL = 200 mm                       | Z59     | Burda Montageraumabdeckungen<br>für Waschtisch und VA mit AP-Armatur             | Z66     |
| Burda AW-Anschlussbogen DN 50/60, Gusseisen,<br>für Urinal und Ausgussbecken | Z42     | Burda Montageraumabdeckungen<br>für Bidet  | Z67     |
| Burda AW-Anschlussbogen DN 50/40, Gusseisen,<br>für Waschtisch und Bidet     | Z43     | Burda Montageraumabdeckungen<br>für Ausgussbecken                                | Z68     |
| Burda M-Block Schallschutzkorb DN 50 - 100,<br>Länge 400 mm                  | Z400    | Dichtung für PE-HD-AW Bogen DN 100,<br>für WC (Dichtung zu Z21), 10er Pack       | 765049  |
| Burda M-Block Schallschutzkorb DN 50 - 100,<br>Länge 1000 mm                 | Z1000   | Lippendichtung für PE-HD-AW Bogen DN 50,<br>(Dichtung zu Z59) für Waschtisch     | 765001  |
| Burda M-Block Bodenanschlussblech  | Z13     | Spülrohr DN 45 mit Lippendichtung, Länge = 300 mm,<br>für Meroblock-Spülkasten   | 507435  |
| Burda M-Block Standfußanker, für freistehende<br>Belastung für WC und BD     | Z06     | Universal-Dichtungssatz für Spülrohr Geberit /<br>Valsir / Schwab / GROHE / Mero | 970010  |
| Burda Montageraumabdeckungen<br>für WC                                       | Z02     | Universelles Reparaturset inkl. Spülrohrbogen 300mm<br>+CV-Verbinder DN50        | 950500  |
| Burda Montageraumabdeckungen<br>für WC barrierefrei                          | Z29     | Lippendichtung für Spülrohr Meroblock (VPE 10 St.)                               | 507111  |
| Burda Montageraumabdeckungen<br>für Urinal und VA mit UP-Armatur             | Z65     |  |         |



Spülkästen

Bezeichnung

UP- Spülkasten K609  
Betätigung von vorne



passende Betätigungstasten:



Art-Nr.

|    |  |        |
|----|--|--------|
| 1  | Burda Ablaufglocke komplett                    | 960001 |
| 2  | Burda Ablaufventildichtung                     | 960002 |
| 3  | Burda Bassin mit Dichtung                      | 960005 |
| 4  | Burda Hebellager                               | 960007 |
| 5  | Burda Drückerbolzen (2 St.)                    | 960008 |
| 6  | Burda Füllventil zu K 609                      | 960009 |
| 7  | Burda Füllventilschlauch                       | 960010 |
| 8  | Burda Eckventil 1/2" mit Anschlussformstück    | 960011 |
| 9  | Burda Bolzenschnellverschluss                  | 960012 |
| 10 | Burda Universal-Dichtungssatz zu Spülrohrbogen | 970010 |
| 11 | Burda Revisionsplatte inkl. Drückerbolzen      | 960013 |
| 12 | Burda Füllventilhalterung                      | 960024 |
| 13 | Burda Betätigungstaste T901, weiß              | 901.00 |
| 14 | Burda Betätigungstaste T902, weiß              | 902.00 |

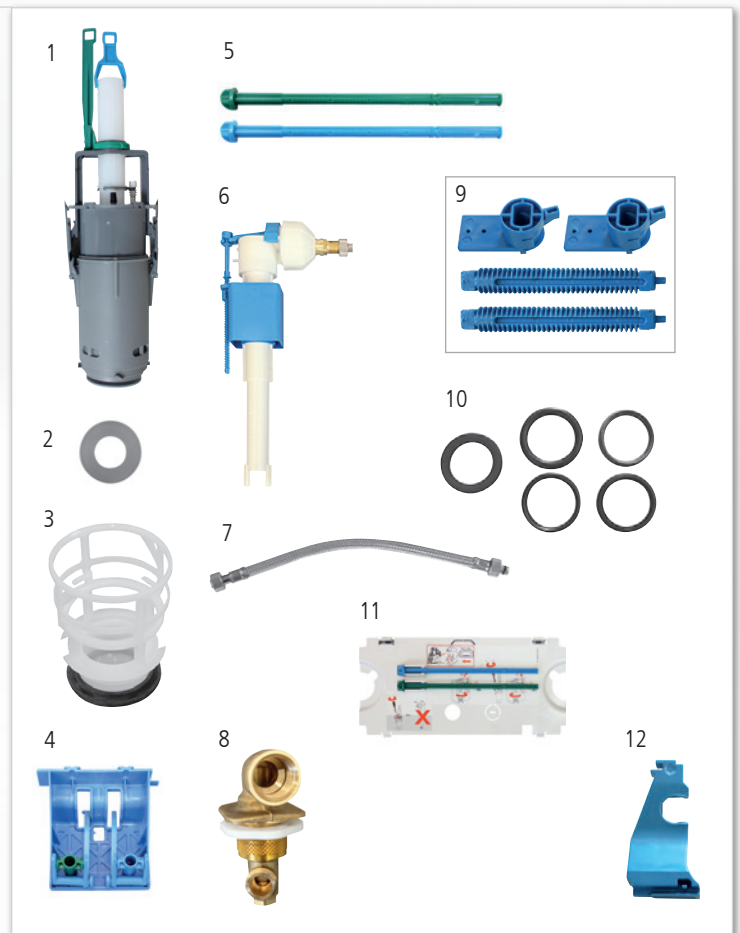



# Spülkästen

## Bezeichnung

**UP- Spülkasten K610**  
Betätigung von vorne



passende Betätigungstasten:

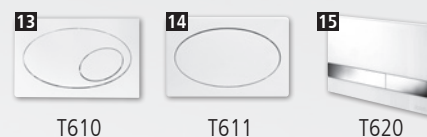

## Art-Nr.

|    |   |        |
|----|---|--------|
| 1  | Burda Ablaufglocke 2.0 komplett                   | 961030 |
| 1b | Burda Bassin mit Dichtung bis 12/2015             | 961005 |
| 1c | Burda Ablaufglocke bis 12/2015                    | 961001 |
| 2  | Burda Ablaufventildichtung                        | 961002 |
| 3  | Burda Hebellager                                  | 961007 |
| 4  | Burda Drückerbolzen (2 St.)                       | 961008 |
| 5  | Burda Füllventil zu K 610                         | 961009 |
| 6  | Burda Füllventilschlauch                          | 961010 |
| 7  | Burda Eckventil 1/2" mit Anschlussformstück       | 961011 |
| 8  | Burda Bolzenschnellverschluss                     | 961012 |
| 9  | Burda Universal-Dichtungssatz<br>zu Spülrohrbogen | 970010 |
| 10 | Burda Füllventilhalterung                         | 961027 |
| 11 | Burda Staueinsatz zu K610/K760/K770               | 935011 |
| 12 | Burda Revisionsplatte inkl. Drückerbolzen         | 961013 |
| 13 | Burda Betätigungstaste T610                       |        |
|    | weiß  | 610.00 |
|    | mattchrom   | 610.50 |
|    | hochglanzchrom                                    | 610.51 |
| 14 | Burda Betätigungstaste T611                       |        |
|    | weiß  | 611.00 |
|    | mattchrom   | 611.50 |
|    | hochglanzchrom                                    | 611.51 |
| 15 | Burda Betätigungstaste T620                       |        |
|    | weiß  | 620.00 |
|    | matt/ matt verchromt                              | 620.50 |
|    | glanz/ glanz verchromt                            | 620.51 |
|    | weiß/ matt verchromt                              | 620.69 |
|    | weiß/ glanz verchromt                             | 620.70 |

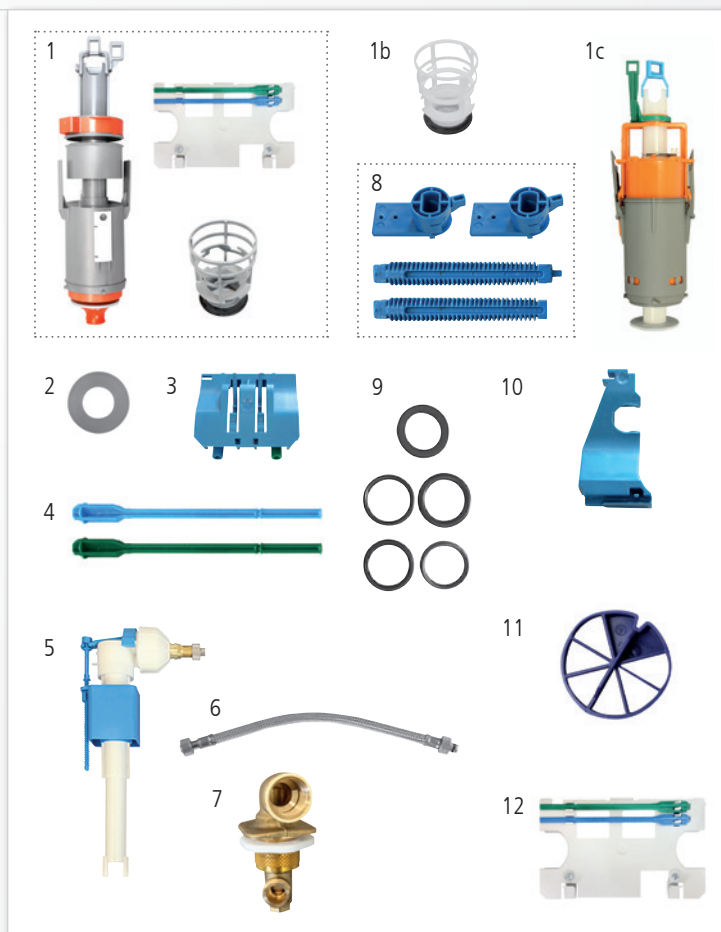

Spülkästen

Bezeichnung

UP-Spülkasten K710 Spül/Stopp  
Betätigung von vorne



passende Betätigungstasten:



Art-Nr.

|    |  |        |
|----|--|--------|
| 1  | Burda Ablaufventil   | 933004 |
| 2  | Burda Ablaufventildichtung   | 932016 |
| 3  | Burda Bassin mit Dichtung  | 932010 |
| 4  | Burda Zentralblock inkl. Halterung Füllventil und Betätigungshebel                             | 932017 |
| 5  | Burda Wasserpegelstab  | 932005 |
| 6  | Burda Befestigung für Wasserpegelstab  | 932001 |
| 7  | Burda Füllventilschlauch   | 932002 |
| 8  | Burda Füllventil   | 933005 |
| 9  | Burda Universal-Dichtungssatz zu Spülrohrbogen   | 970010 |
| 10 | Burda Bolzenschnellverschluss  | 932018 |
| 11 | Burda Fixierklemmen (2 St.)  | 932015 |
| 12 | Burda Haken zum Entfernen vom Bassin   | 504640 |
| 13 | Burda Revisionsplatte  | 933003 |
| 14 | Burda Betätigungstaste T710, weiß Nachfolgemodell, evtl. vorhandene Platte optisch abweichend. | 710.00 |

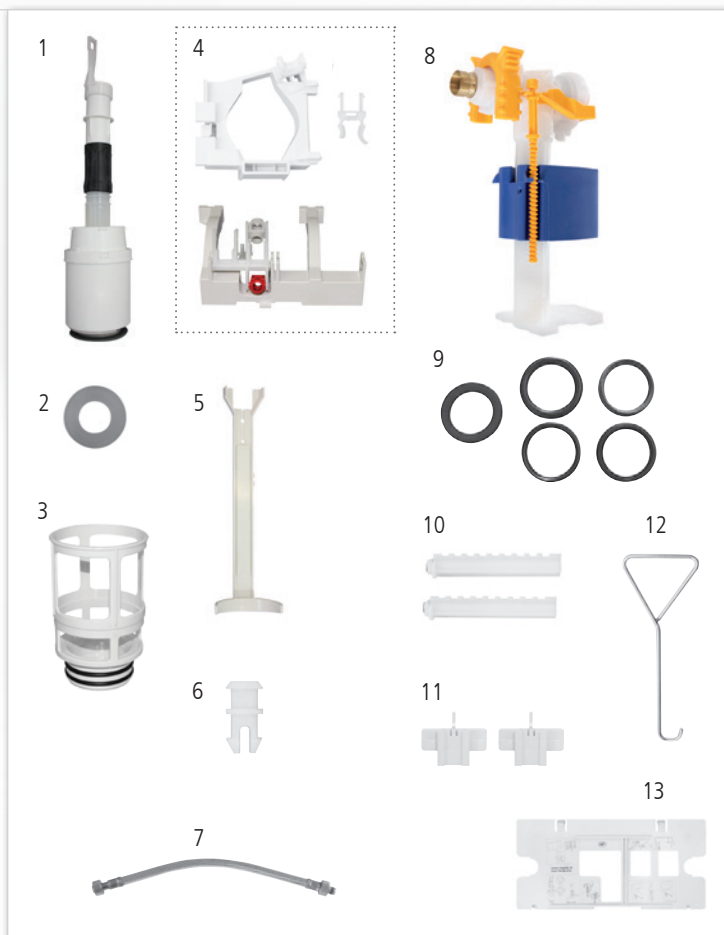

## Spülkästen

### Bezeichnung

**UP-Spülkasten K730** Zweimengentechnik  
Betätigung von vorne



passende Betätigungstasten:



T730

### Art-Nr.

|    |   |        |
|----|---|--------|
| 1  | Burda Ablaufventil komplett<br>inkl. Bassin und Wasserpegelstab       | 932019 |
| 2  | Burda Ablaufventildichtung  | 932016 |
| 3  | Burda Zentralblock inkl. Halterung Füllventil<br>und Betätigungshebel | 932017 |
| 4  | Burda Befestigung für Wasserpegelstab                                 | 932001 |
| 5  | Burda Füllventilschlauch  | 932002 |
| 6  | Burda Füllventil  | 932014 |
| 7  | Burda Universal-Dichtungssatz<br>zu Spülrohrbogen                     | 970010 |
| 8  | Burda Bolzenschnellverschluss   | 932018 |
| 9  | Burda Fixierklemmen (2 St.)   | 932015 |
| 10 | Burda Haken zum Entfernen vom Bassin                                  | 504640 |
| 11 | Burda Revisionsplatte   | 932011 |
| 12 | Burda Betätigungstaste T730, weiß                                     | 730.00 |

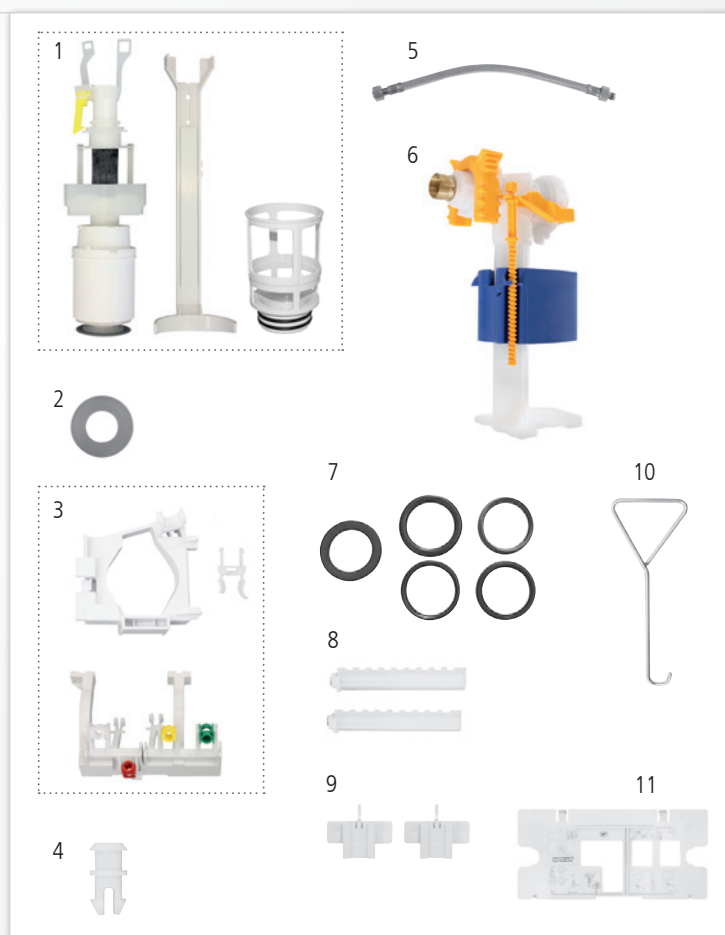

## Spülkästen

### Bezeichnung

**UP-Spülkasten K750**  
Betätigung von vorne



passende Betätigungstasten:



### Art-Nr.

|    |   |        |
|----|---|--------|
| 1  | Burda Ablaufventil komplett                         | 934100 |
| 2  | Burda Ablaufventildichtung                          | 930021 |
| 3  | Burda Lagerbock inkl. Distanzhalter                 | 934016 |
| 4  | Burda Bauschutz                                     | 934008 |
| 5  | Burda Eckventil                                     | 935009 |
| 6  | Burda Revisionsplatte                               | 934006 |
| 7  | Burda Füllventilschlauch                            | 934002 |
| 8  | Bolzenschnellverschluss und Drückerbolzen           | 934013 |
| 9  | Burda Füllventil                                    | 934009 |
| 10 | Burda Füllventilhalterung                           | 934001 |
| 11 | Burda Universal-Dichtungssatz<br>zu Spülrohrbogen   | 970010 |
| 12 | Burda Haken zum Entfernen vom Bassin                | 504640 |
| 13 | Burda Excenter-Befestigung f. Distanzbolzen (2 St.) | 934007 |
|    |   |        |
| 14 | Burda Betätigungstaste T753                         |        |
|    | weiß  | 753.00 |
|    | matt verchromt                                      | 753.50 |
|    | hochglanz verchromt                                 | 753.51 |
| 15 | Burda Betätigungstaste T760                         |        |
|    | weiß  | 760.00 |
|    | matt verchromt                                      | 760.50 |
|    | hochglanz verchromt                                 | 760.51 |
| 16 | Burda Betätigungstaste T770                         |        |
|    | weiß  | 770.00 |
|    | matt verchromt                                      | 770.50 |
|    | hochglanz verchromt                                 | 770.51 |
| 17 | Burda Betätigungstaste T780                         |        |
|    | matt verchromt                                      | 780.50 |
|    | hochglanz verchromt                                 | 780.51 |

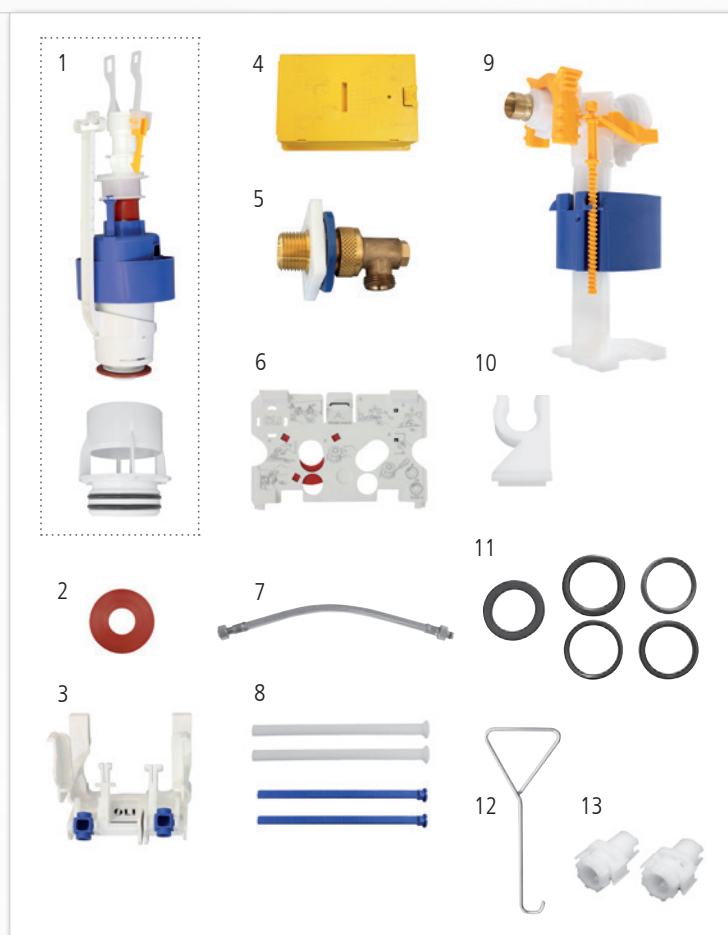

## Spülkästen

### Bezeichnung

**UP-Spülkasten K760**  
Betätigung von vorne



passende Betätigungstasten für K760:



### Art-Nr.

|    |  |        |
|----|--|--------|
| 1  | Burda Ablaufventil inkl. Bassin und Niederhalter | 935014 |
| 2  | Burda Ablaufventildichtung                       | 935002 |
| 3  | Burda Lagerbock                                  | 935004 |
| 4  | Burda Bauschutz                                  | 935006 |
| 5  | Burda Füllventilschlauch                         | 935007 |
| 6  | Burda Füllventil mit Halterung                   | 935008 |
| 7  | Burda Eckventil                                  | 935009 |
| 8  | Burda Universal-Dichtungssatz zu Spülrohrbogen   | 970010 |
| 9  | Bolzenschnellverschluss und Drückerbolzen        | 934013 |
| 10 | Burda Füllventilhalterung                        | 935005 |
| 11 | Burda Staeinsatz zu K760/K770                    | 935011 |
| 12 | Burda Betätigungstaste T760                      |        |
|    | weiß   | 760.00 |
|    | matt verchromt                                   | 760.50 |
|    | hochglanz verchromt                              | 760.51 |
| 13 | Burda Betätigungstaste T770                      |        |
|    | weiß   | 770.00 |
|    | matt verchromt                                   | 770.50 |
|    | hochglanz verchromt                              | 770.51 |
| 14 | Burda Betätigungstaste T780                      |        |
|    | matt verchromt                                   | 780.50 |
|    | hochglanz verchromt                              | 780.51 |

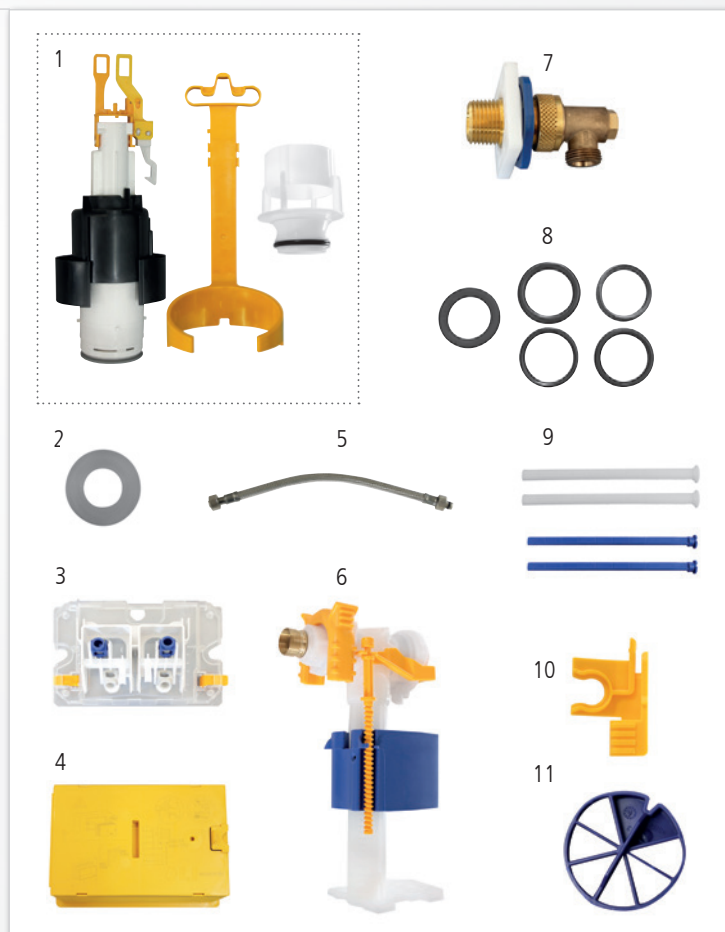

Spülkästen

Bezeichnung

UP-Spülkasten K770  
Betätigung von vorne



passende Betätigungstasten für K770:



Art-Nr.

|    |  |                            |
|----|--|----------------------------|
| 1  | Burda Ablaufventil inkl Bassin und Niederhalter                              | 935014                     |
| 2  | Burda Ablaufventildichtung   | 935002                     |
| 3  | Burda Lagerbock  | 936004                     |
| 4  | Burda Füllventilschlauch   | 935007                     |
| 5  | Burda Füllventil mit Halterung   | 935008                     |
| 6  | Burda Eckventil  | 935009                     |
| 7  | Burda Stauersatz zu K760 / K770  | 935011                     |
| 8  | Burda Universal-Dichtungssatz zu Spülrohrbogen                               | 970010                     |
| 9  | Burda Füllventilhalterung  | 935005                     |
| 10 | Verlängerungsbolzen Betätigungstaste   | 935013                     |
| 11 | Bolzenschnellverschluss  | 936005                     |
| 12 | Drückerbolzen  | 936007                     |
| 13 | Burda Betätigungstaste T790<br>weiß<br>matt verchromt<br>hochglanz verchromt | 790.00<br>790.50<br>790.51 |
| 14 | Burda Betätigungstaste T795<br>weiß<br>matt verchromt<br>hochglanz verchromt | 795.00<br>795.50<br>795.51 |
| 15 | Burda Betätigungstaste T785, Edelstahl                                       | 785.60                     |

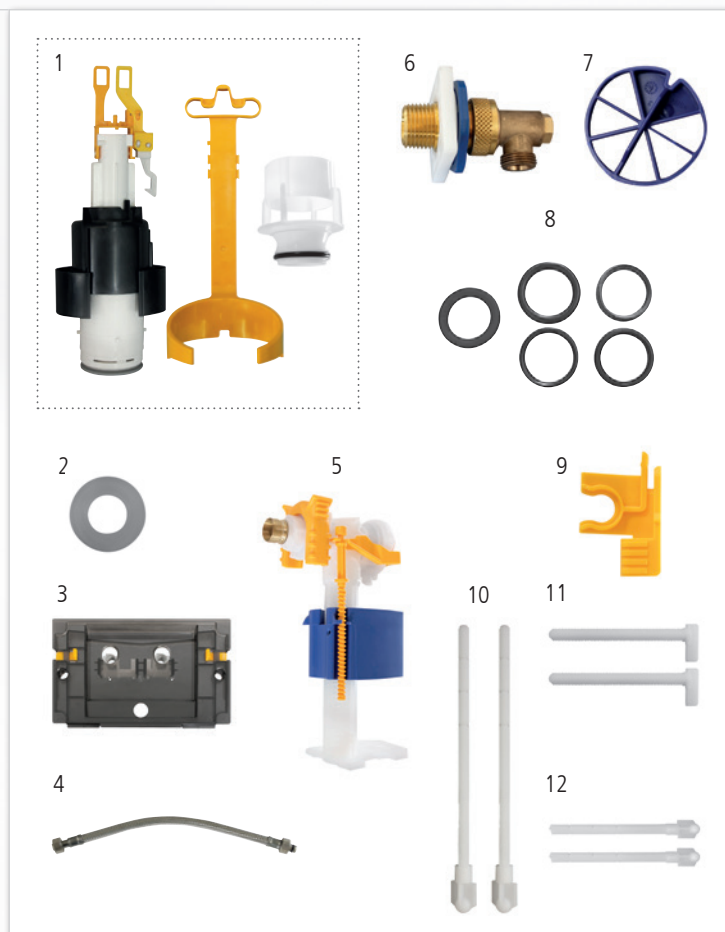



## Spülkästen

### Bezeichnung

**UP-Spülkasten K921/K951/K961**  
Betätigung von oben oder von vorne



passende Betätigungstaste:



### Art-Nr.

|    |  |        |
|----|--|--------|
| 1  | Burda Ablaufventil komplett inkl. Bassin mit Dichtung, Wasserpegelstab und Halterung mit Lunge | 930004 |
| 2  | Burda Ablaufventildichtung   | 930019 |
| 3  | Burda Bauschutz  | 930017 |
| 4  | Burda Füllventilschlauch   | 930002 |
| 5  | Burda Füllventilhalterung  | 930016 |
| 6  | Burda Füllventil   | 930013 |
| 7  | Burda Schlauch-Set   | 930014 |
| 8  | Bolzenschnellverschluss  | 934011 |
| 9  | Burda Universal-Dichtungssatz zu Spülrohrbogen   | 970010 |
| 10 | Burda Excenter-Befestigung f. Distanzbolzen (2 St.)  | 934007 |
| 11 | Burda hintere Fixierplatte   | 930015 |
| 12 | Burda Betätigungstaste T921, weiß  | 921.00 |
|    | matt verchromt   | 921.50 |
|    | hochglanz verchromt  | 921.51 |

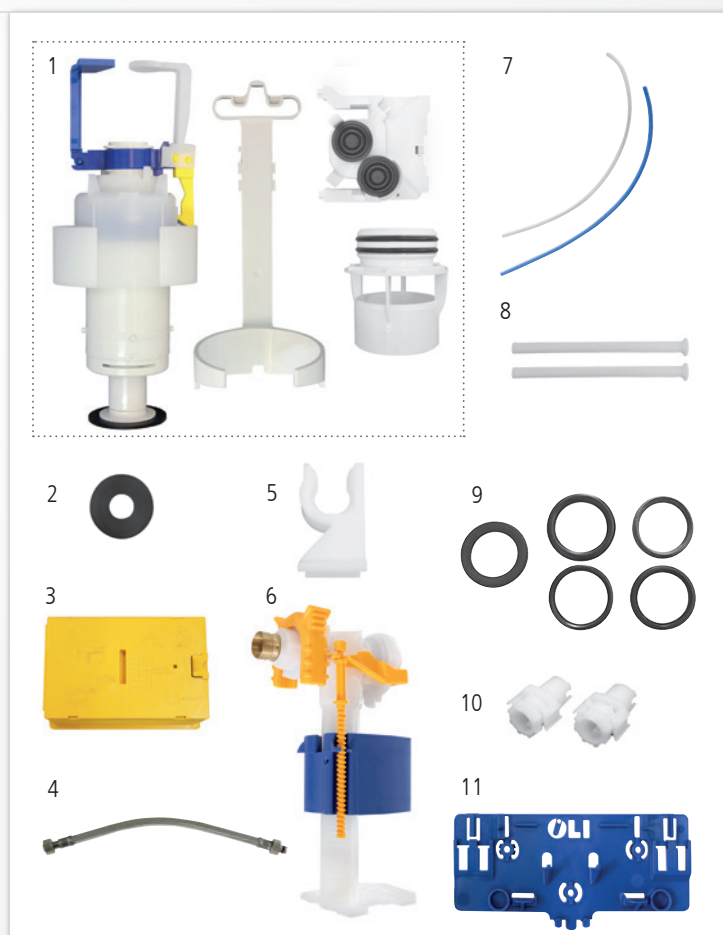



## Spülkästen

### Bezeichnung

**UP-Spülkasten Geberit Delta (UP100/Basic)**  
Betätigung von vorne



passende Geberit Betätigungstasten:

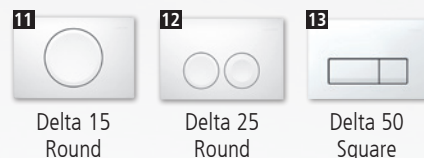

### Art-Nr.

|    |  |           |
|----|--|-----------|
| 1  | Geberit Schutzplatte   | 952001    |
| 2  | Geberit Bauschutz, ohne Zubehör                                      | 952002    |
| 3  | Geberit Ersatz-Füllventil Unifill                                    | 950008    |
| 4  | Geberit Lagerbock  | 952003    |
| 5  | Geberit Verbindungsschlauch  | 952006    |
| 6  | Geberit Ablaufventil inkl. Bassin (neu ab 2022)                      | 950058    |
| 7  | Geberit Ablaufventildichtung   | 950016    |
| 7a | Geberit Ablaufventildichtung (neu ab 2022)                           | 950017    |
| 8  | Geberit Eckventil  | 950049    |
| 9  | Universal-Dichtungssatz<br>zu Spülrohrbogen                          | 970010    |
| 10 | Wand-WC Anschlussgarnitur DN80                                       | 950080    |
| 11 | Geberit Betätigungstaste Delta15 Round<br>Spül-Stopp-Spülung<br>weiß | 550026.00 |
|    | matt verchromt   | 550026.50 |
| 12 | Geberit Betätigungstaste Delta25 Round<br>weiß                       | 550042.00 |
|    | matt verchromt   | 550042.50 |
| 13 | Geberit Betätigungstaste Delta50 Square<br>weiß                      | 550066.00 |
|    | matt verchromt   | 550066.50 |



## Spülkästen

## Bezeichnung

**UP-Spülkasten Geberit Kappa (UP200)**  
Betätigung von oben oder von vorne



passende Betätigungstasten:



## Art-Nr.

|    |   |           |
|----|---|-----------|
| 1  | Geberit Bauschutz, ohne Zubehör   | 950022    |
| 2  | Geberit Flexschlauch komplett   | 951001    |
| 3  | Geberit Ersatz-Füllventil Unifill   | 950008    |
| 4  | Geberit Lagerbock   | 951002    |
| 5  | Geberit Spülgarnitur für 2-Mengen-Spülung   | 951003    |
| 6  | Geberit Bassin für Ablaufventil   | 950065    |
| 7  | Geberit Wasseranschluss komplett  | 951004    |
| 8  | Geberit Schutzstopfen   | 950019    |
| 9  | Universal-Dichtungssatz zu Spülrohrbogen  | 970010    |
| 10 | Wand-WC Anschlussgarnitur DN80  | 950080    |
| 11 | Geberit Betätigungstaste Kappa20<br>weiß  | 550048.00 |
| 12 | Geberit Betätigungstaste Kappa21<br>Platte und Taste hochglanz-verchromt<br>Designringe mattverchromt | 550049.65 |
|    | Platte und Taste weiß<br>Designringe hochglanz-verchromt  | 550049.83 |

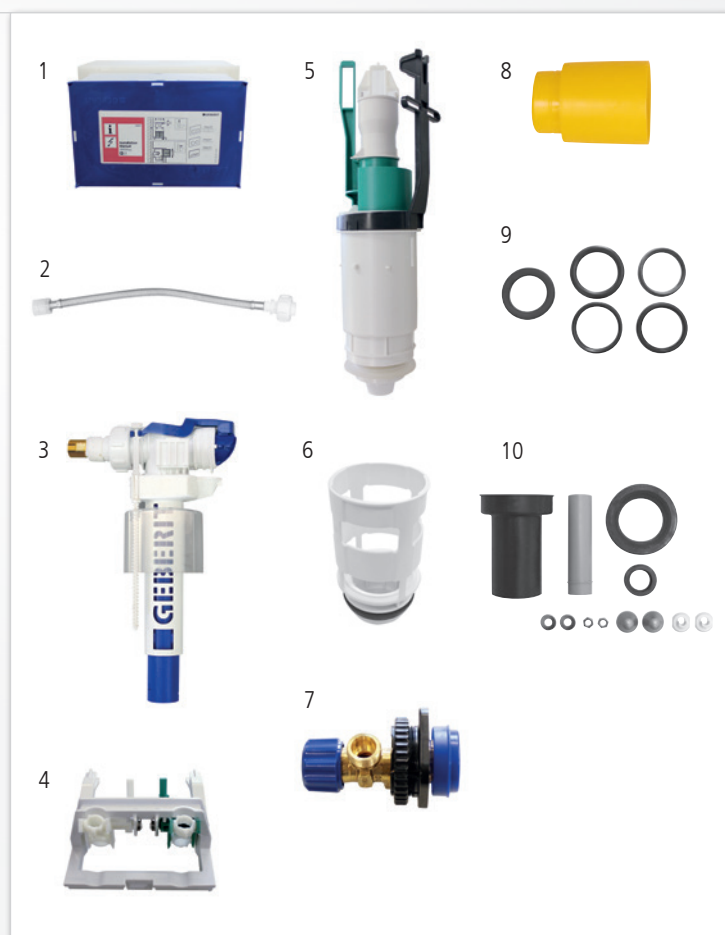

## Spülkästen

### Bezeichnung

**UP-Spülkasten Geberit Sigma (UP320)**  
Betätigung von vorne



passende Betätigungstasten:

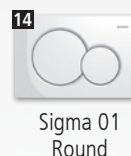

### Art-Nr.

|     |  |           |
|-----|--|-----------|
| 1   | Geberit Schutzplatte   | 950073    |
| 2   | Geberit Bauschutz, ohne Zubehör  | 950074    |
| 3   | Geberit Lagerbock  | 950075    |
| 4   | Geberit Füllventil   | 950008    |
| 5   | Geberit Füllventilhalterung  | 950046    |
| 6   | Geberit Verbindungsschlauch  | 950047    |
| 7   | Geberit Wasseranschluss mit Absperrventil  | 950049    |
| 8   | Geberit Ablaufventil komplett inkl. Bassin (neu ab 2022)                           | 950058    |
| 9   | Geberit Ablaufventildichtung   | 950016    |
| 9a  | Geberit Ablaufventildichtung (neu ab 2022)   | 950017    |
| 10  | Universal-Dichtungssatz zu Spülrohrbogen   | 970010    |
| 11  | Geberit Schutzstopfen  | 950019    |
| 12a | PE Wand-WC Ablaufbogen DN90 m. Reduzierstück DN100, tiefenverstellbar für BS+      | 950131    |
| 12b | PE Wand-WC Ablaufbogen DN90 m. Reduzierstück DN100, tiefenverstellbar für Kombiset | 950132    |
| 13  | Wand-WC Anschlussgarnitur DN90   | 950080    |
| 14  | Geberit Betätigungstaste Sigma01 Round   |           |
|     | weiß   | 551030.00 |
|     | matt verchromt   | 551030.50 |
|     | hochglanz verchromt  | 551030.51 |

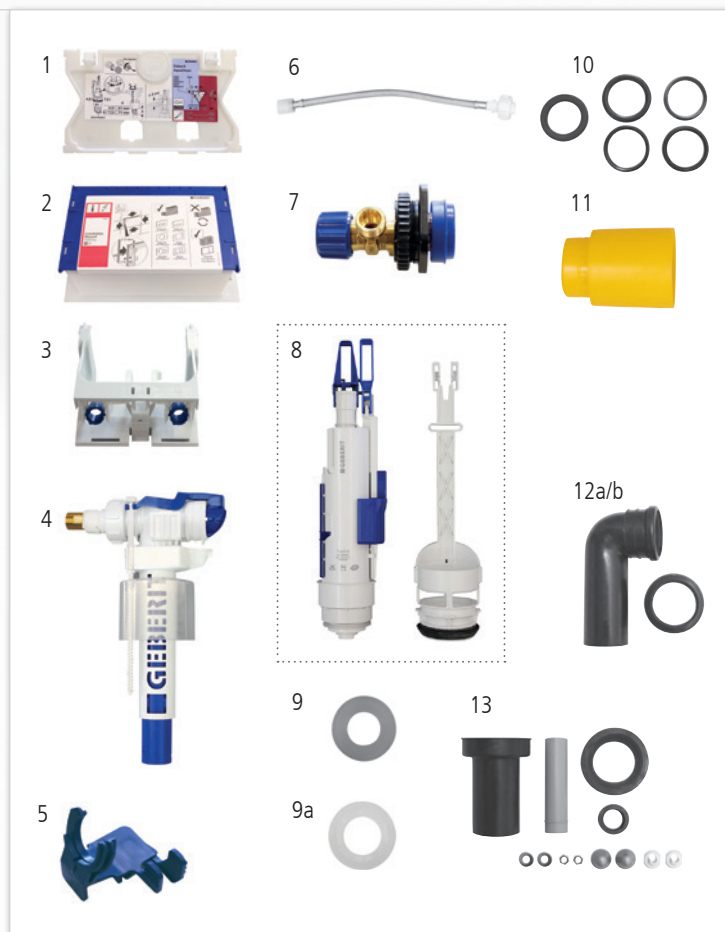

## Spülkästen

## Bezeichnung

**UP-Spülkasten Geberit Omega**  
Betätigung von oben oder von vorne



passende Betätigungstasten:



Omega 20  
Round



Omega 20  
Square



Omega 60  
Square

## Art-Nr.

|    |  |  |
|----|--|--|
| 1  | Geberit Schutzplatte   | 953060   |
| 2  | Geberit Lagerbock  | 953002   |
| 3  | Geberit Ablaufventil komplett  | 953003   |
| 4  | Geberit Füllventil   | 950008   |
| 5  | Geberit Flexschlauch komplett  | 953001   |
| 6  | Geberit Bauschutz, ohne Zubehör  | 953022   |
| 7  | Universal-Dichtungssatz zu Spülrohrbogen   | 970010   |
| 8  | Geberit Wasseranschluss komplett   | 953004   |
| 9  | Geberit Betätigungstaste Omega20 Round<br>Hgl.-verchromt, Designringe mattverchromt<br>Weiß, Designringe hochglanz-verchromt<br>Weiß, Designringe vergoldet<br>Schwarz, Designringe hochglanz-verchromt              | 550060.65<br>550060.83<br>550060.66<br>550060.84 |
| 10 | Geberit Betätigungstaste Omega20 Square<br>Hgl.-verchromt, Designstreifen mattverchromt<br>Weiß, Designstreifen hochglanz-verchromt<br>Weiß, Designstreifen vergoldet<br>Schwarz, Designstreifen hochglanz-verchromt | 550061.65<br>550061.83<br>550061.66<br>550061.84 |
| 11 | Geberit Betätigungstaste Omega60 Square<br>Verchromt gebürstet, Designstreifen und<br>Rahmen hochglanz-verchromt<br>Glas weiß, Designstreifen verspiegelt<br>Rahmen hochglanz-verchromt                              | 550062.87<br>550062.69                           |

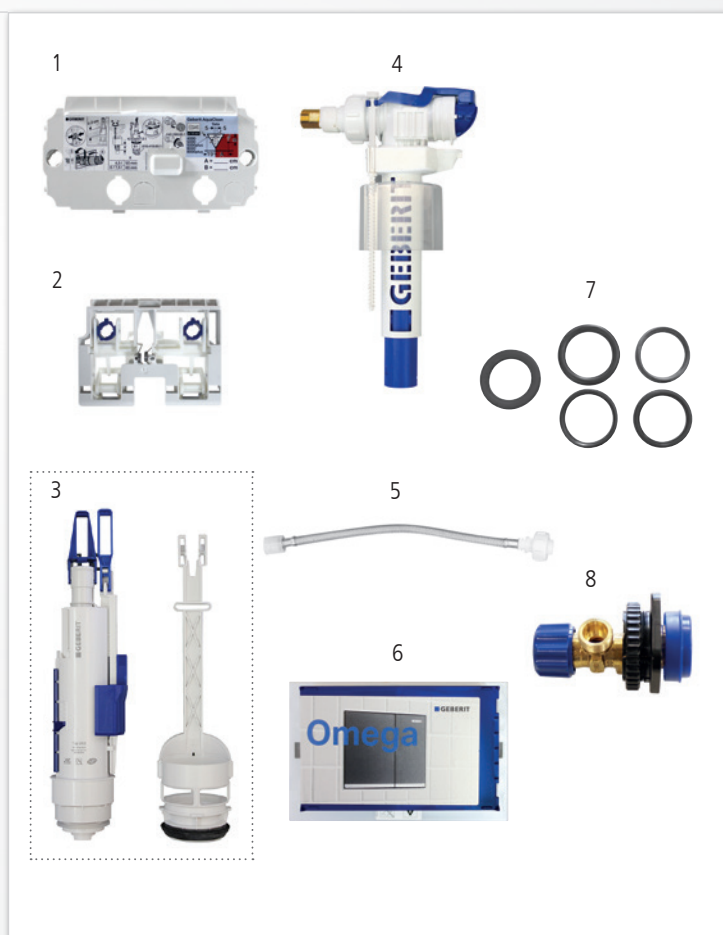

Spülkästen

Bezeichnung

UP- Spülkasten „Angel“ 6 – 9 ltr.  
Betätigung von vorne (VALSIR)

passende  
Betätigungstaste:



Z1100

Art-Nr.

|    |  |        |
|----|--|--------|
| 1  | Ablaufventil                             | 506056 |
| 2  | Ablaufventildichtung                     | 506058 |
| 2a | Ablaufventildichtung (alt)               | 504383 |
| 3  | Bassin mit Dichtung                      | 506059 |
| 4  | Pneumatik-Set                            | 506063 |
| 5  | Verbindungsschlauch                      | 506055 |
| 6  | Revisionsplatte                          | 504628 |
| 7  | Füllventil inkl. Halterung               | 506054 |
| 8  | Halterung mit Wippe alt                  | 506061 |
| 9  | Halterung mit Wippe neu                  | 506062 |
| 10 | Universal-Dichtungssatz zu Spülrohrbogen | 970010 |
| 11 | Verlängerungs-Set                        | 504637 |
| 12 | Eckventil                                | 504620 |
| 13 | Befestigungsschrauben für Bauschutz      | 504627 |
| 14 | Wasserpegelstab                          | 504624 |
| 15 | Lagerbock komplett                       | 506060 |
| 16 | Haken zum Entfernen vom Bassin           | 504640 |
| 17 | Halterung für Distanzbolzen (2 Stck.)    | 504634 |
| 18 | Clips (2 Stck.)                          | 504635 |
| 19 | Distanzbolzen (2 Stck.)                  | 504636 |
| 20 | Drückerstange                            | 504629 |
| 21 | Betätigungstaste, 1-Menge, weiß          | Z1100  |

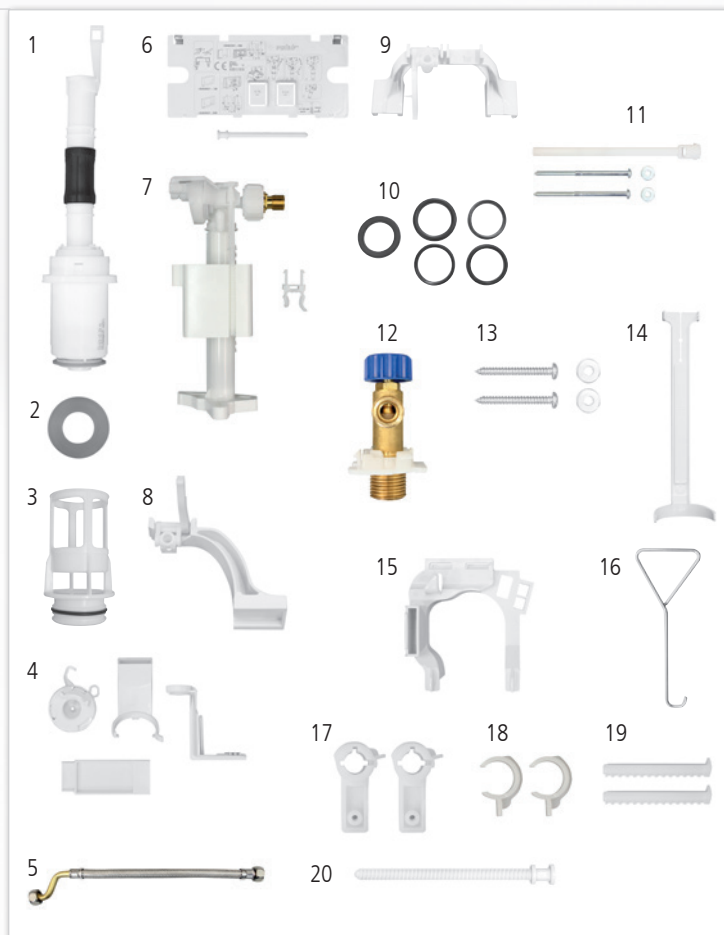

## Spülkästen

## Bezeichnung

UP- Spülkasten „Angel 2“ 3–6 ltr. oder 4,5–9 ltr.  
Betätigung von vorne (VALSIR)

passende  
Betätigungstaste:



Z1200

## Art-Nr.

|    |  |        |
|----|--|--------|
| 1  | Ablaufventil                             | 506064 |
| 2  | Ablaufventildichtung                     | 506058 |
| 2a | Ablaufventildichtung (alt)               | 504383 |
| 3  | Bassin mit Dichtung                      | 506059 |
| 4  | Verbindungsschlauch                      | 506055 |
| 5  | Revisionsplatte                          | 504628 |
| 6  | Füllventil inkl. Halterung               | 506054 |
| 7  | Eckventil                                | 504620 |
| 8  | Halterung mit Wippe                      | 506069 |
| 9  | Verlängerungsset                         | 506116 |
| 10 | Universal-Dichtungssatz zu Spülrohrbogen | 970010 |
| 11 | Lagerbock komplett                       | 506060 |
| 12 | Befestigungsschrauben für Bauschutz      | 504627 |
| 13 | Wasserpegelstab                          | 504624 |
| 14 | Haken zum Entfernen vom Bassin           | 504640 |
| 15 | Distanzbolzen (2 Stck.)                  | 504636 |
| 16 | Drückerstange (kleine Spülmenge)         | 506068 |
| 17 | Halterung für Distanzbolzen (2 Stck.)    | 504634 |
| 18 | Clips (2 Stck.)                          | 504635 |
| 19 | Drückerstange (große Spülmenge)          | 504629 |
| 20 | Betätigungstaste, 2-Menge, weiß          | Z1200  |
|    | Betätigungstaste, 2-Menge, mattchrom     | Z1201  |

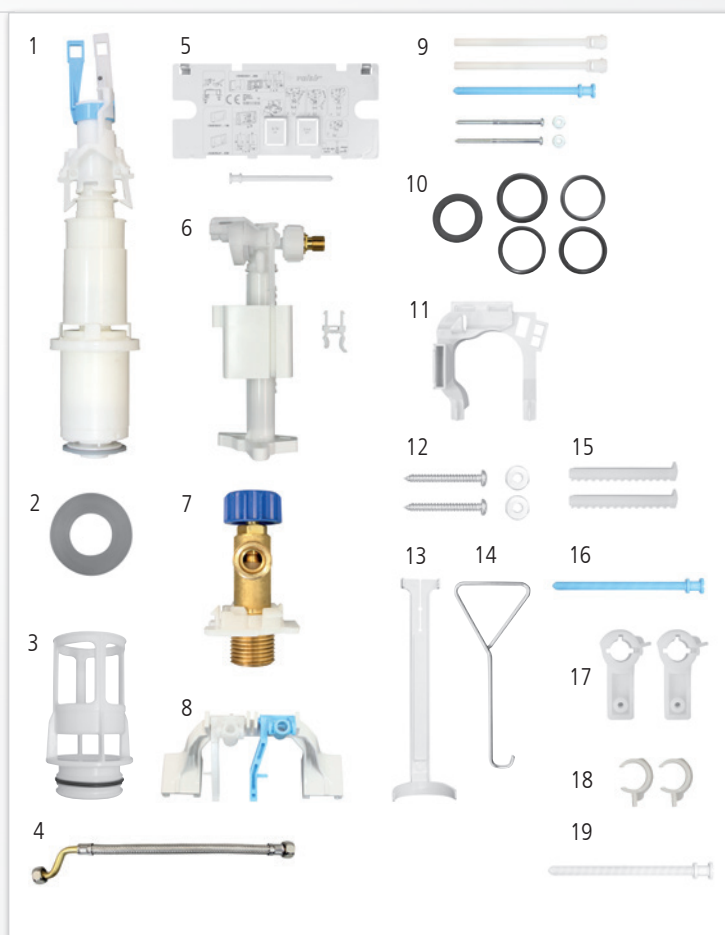



## Spülkästen

### Bezeichnung

**UP- Spülkasten Egea 6 ltr.**  
 Betätigung von vorne und oben (VALSIR)

passende  
 Betätigungstaste:



Z1150

### Art-Nr.

|    |  |        |
|----|--|--------|
| 1  | Ablaufventil                             | 506070 |
| 2  | Dichtung für Ablaufventil                | 506058 |
| 3  | Bassin mit Dichtung                      | 506059 |
| 4  | Pneumatikset                             | 506074 |
| 5  | Verbindungsschlauch                      | 504639 |
| 6  | Füllventil inkl.Halterung                | 506054 |
| 7  | Eckventil                                | 504620 |
| 8  | Halterung mit Wippe                      | 504049 |
| 9  | Drückerstange                            | 504646 |
| 10 | Bauschutz                                | 504645 |
| 11 | Universal-Dichtungssatz zu Spülrohrbogen | 970010 |
| 12 | Schutzstopfen                            | 175296 |
| 13 | Niederhalter                             | 504644 |
| 14 | Lagerbock komplett                       | 504647 |
| 15 | Haken zum Entfernen vom Bassin           | 504640 |
| 16 | Halterung für Distanzbolzen (2 Stck.)    | 504634 |
| 17 | Clips (2 Stck.)                          | 504635 |
| 18 | Distanzbolzen (2 Stck.)                  | 504636 |
| 19 | Verlängerungs-Set                        | 504637 |
| 20 | Betätigungstaste, 1-Menge, weiß          | Z1150  |
|    | Betätigungstaste, 1-Menge, mattchrom     | Z1151  |

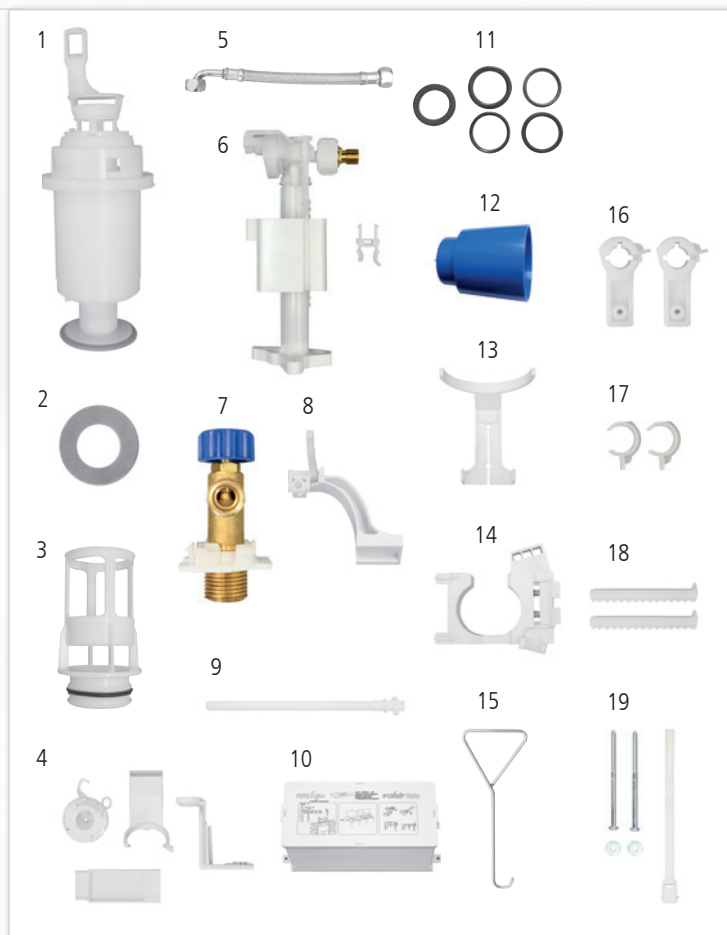



## Infrarot-Urinalsteuerungen

### Bezeichnung

#### Infrarot Einzelurinalsteuerung

BurdaTronic U-01, 230 V

BurdaTronic U-04, 230 V



BurdaTronic U-01



BurdaTronic U-04

Nachfolgemodell  
**BurdaTronic U-09**  
siehe Seite 27

### Art-Nr.

|   |                  |        |
|---|------------------|--------|
| 1 | Absperrventil    | 503846 |
| 2 | Magnetventil 24V | 998608 |

#### Hinweis:

Auf alle alten Urinalsteuerungen U-01 und U-04, 230 V passt das Nachfolgemodell U-09, 230 V, Edelstahl (Siehe Seite 27)



nicht mehr lieferbar

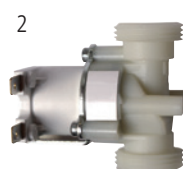

nicht mehr lieferbar

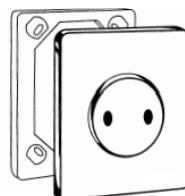

alte Abdeckung U-01



nicht mehr lieferbar



Urinalsteuerung Flowtronik

**Bezeichnung** **Art-Nr.**

**Flowtronik Fertigbauset neu, Bluetooth**  
für Montage in Burda Flowtronik Rohbauset **214 854**

**Art-Nr.**

- |   |   |        |
|---|---|--------|
| 1 | Flowtronik Rohbauset                    | 214755 |
| 2 | Flowtronik Elektronik-Box<br>ab 01/2014 | 214876 |
| 3 | Flowtronik Magnetventil                 | 214861 |
| 4 | Flowtronik Sensor-Siphon DN 50          | 214886 |

Ersatzteile bei 3-poliger Steckverbindung  
Siphon/Steuerung nicht mehr verfügbar.  
In diesem Fall Fertigbauset Flowtronik bestellen  
ab 01/2014

214854

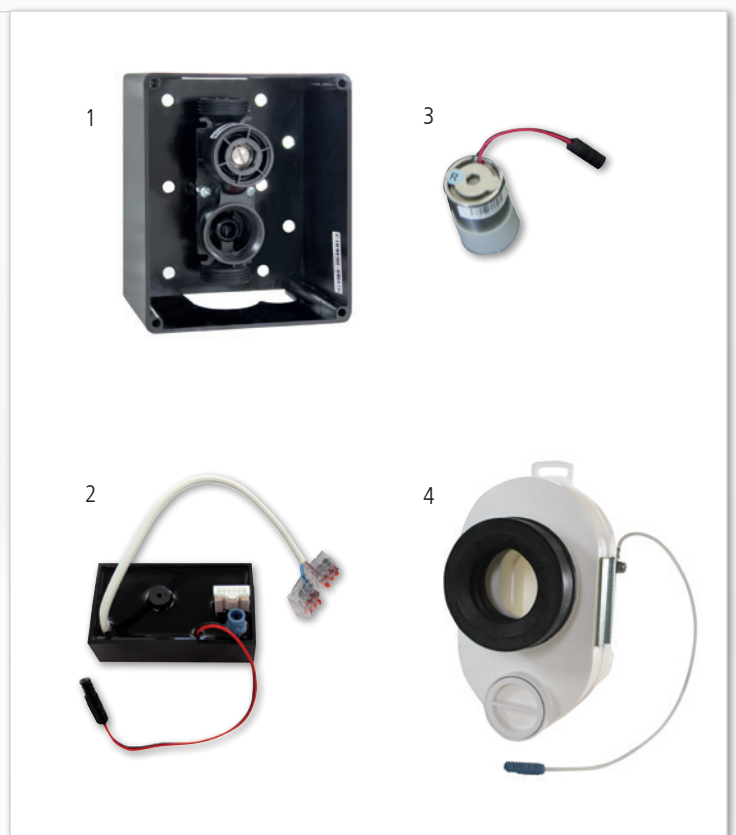

## Urinal Siphonsteuerungen

**Bezeichnung**

**Art-Nr.**

**BurdaTronic U-03 Fertigbauset, 230V Siphonsteuerung ab 2016**

**Z74**

**Art-Nr.**

Z74 Fertigbauset

Z74

Folgend aufgeführte Komponenten sind auch einzeln erhältlich

- |   |   |        |
|---|---|--------|
| 1 | Z74 Magnetventil + Adapter  | 214863 |
| 2 | Z74 Sensor-Siphon DN50  | 214886 |
| 3 | Z74 Elektronikbox   | 214876 |
| 4 | Z74 Sensor-Siphon DN 50 mit verlängertem Anschlusskabel (2 Meter) | 214888 |



**Bezeichnung**

**Art-Nr.**

**BurdaTronic U-03 Fertigbauset, 230V Siphonsteuerung**

**Z73**

Steuerung und Sensorsiphon hierzu nicht mehr lieferbar. Bei Bedarf muss das komplette Nachfolge-Set Z74 (siehe oben) eingesetzt werden

**Art-Nr.**

Folgend aufgeführte Komponenten sind noch einzeln erhältlich

- |   |   |        |
|---|---|--------|
| 1 | BurdaTronic U-03 Siphonadapter für die Verwendung mit senkrechtem Abgang (optional) (z.B. Keramag, Laufen, Taro Nova) | 231311 |
| 3 | BurdaTronic U-03 Magnetventil   | 998608 |



Urinalsteuerungen Umrüstsatz Radar auf Flowtronik

**Bezeichnung**

**Art-Nr.**

**Umrüstset für Radar MC FL Fertigset Z85 auf Burda Flowtronik**

**Z86**

**Art-Nr.**

Z86

Radar MC FL Fertigset Z85 ist nicht mehr lieferbar! In diesem Fall muss die Umrüstung mittels des Umrüstsatzes Z86 von Radar auf Burda Flowtronik erfolgen.



Die passende Montageanleitung hierzu finden Sie unter <https://burda-online.com/wp-content/uploads/2023/02/Radar-auf-Burda-Flowtronik.pdf>

## Infrarot-Urinalsteuerung

## Bezeichnung

BurdaTronic U-09, 230 V

## Art-Nr.

505455.60



## Art-Nr.

|   |                                   |        |
|---|-----------------------------------|--------|
| 1 | Rohbauset                         | 214755 |
| 2 | Trafo, 230V *                     | 214877 |
| 3 | Flowtronik Magnetventil + Adapter | 214863 |
| 4 | Fernbedienung                     | 505556 |

\*Hinweis: Bei Ausführungen ab 2019 ist der Trafo in der Steuerung enthalten (kein separates Bauteil)

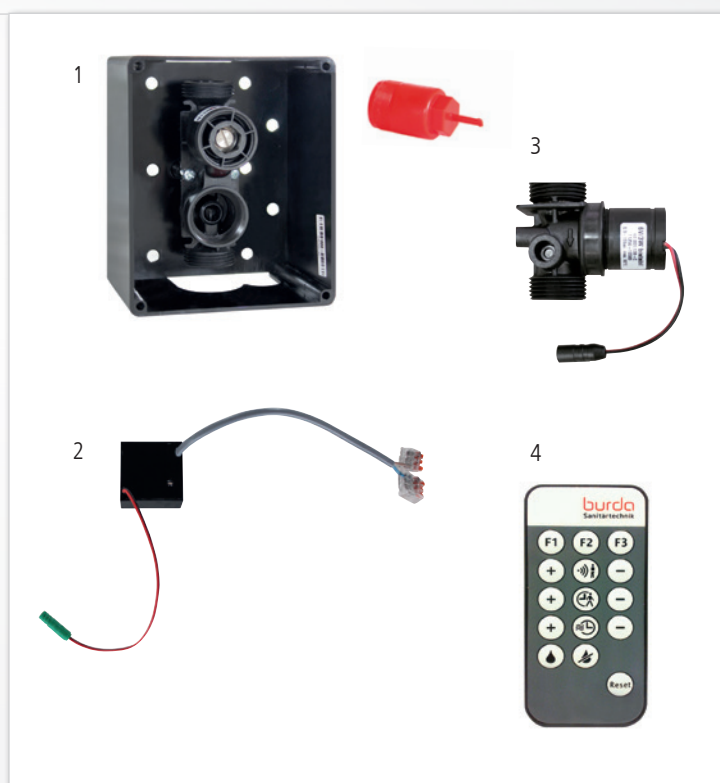



**burda**  
Sanitärtechnik

Herbert Burda GmbH  
Krefelder Straße 87  
40549 Düsseldorf

Tel. 0211 95001-0  
Fax. 0211 50 05 75

[www.burda-online.com](http://www.burda-online.com)