

Montageanleitung

BS+ WT barrierefrei für Wandarmatur mit UP-Siphon

Montage an der Vorwand

Zur Herstellung der Beplankungsauflage ist die Montage mit UW-Trockenbauprofilen durch einfaches Aufstecken möglich.

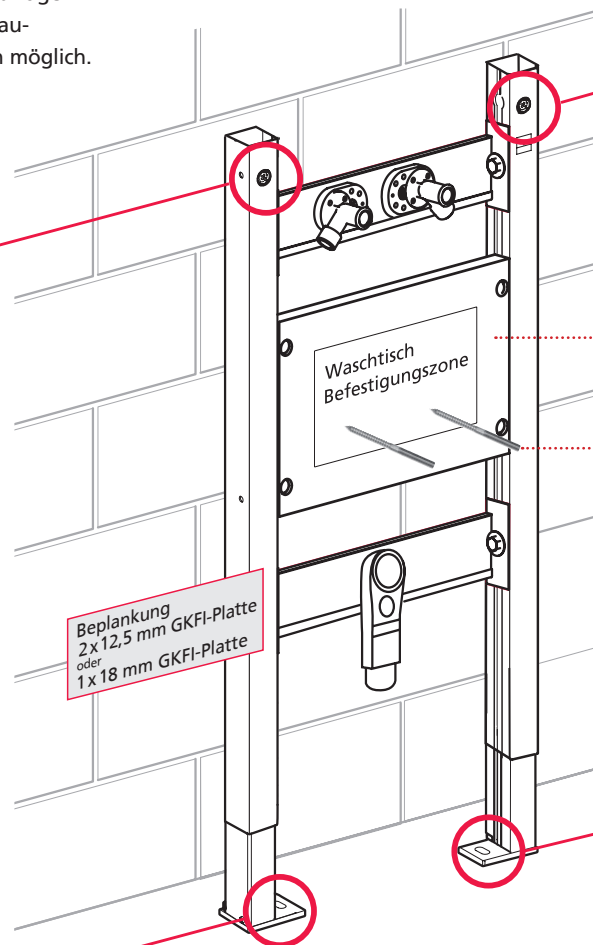
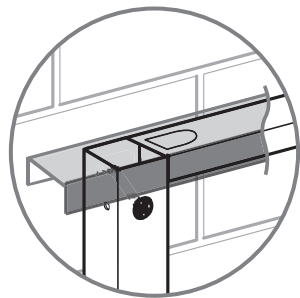

Beplankung
2x12,5 mm GKFI-Platte
oder
1x18 mm GKFI-Platte

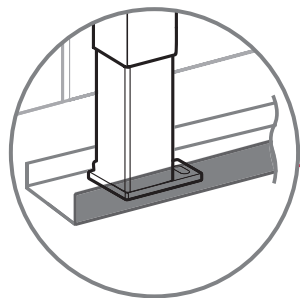

Verwendung eines UW-Trockenbauprofils als Bodenschiene erleichtert die fachgerechte Trockenbaubeplankung.

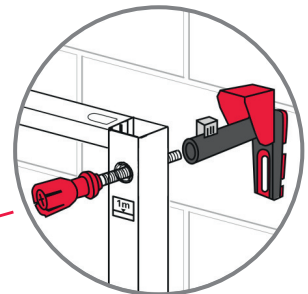

Gewünschten Wandabstand einstellen, Muttern kontern, vorn überstehenden Gewindestab abtrennen

Wasserfest verleimte Mehrschichtplatte

befestigen der Waschtisch-Befestigungsbolzen mit einem 10er Schraubenschlüssel

FüÙe max. 220 mm ausziehbar

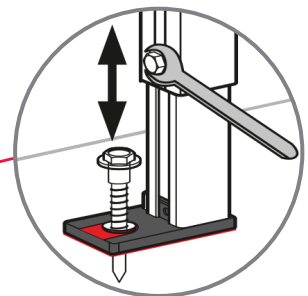

Beachten: Element vor der Montage auf die entsprechenden Maße des Keramikherstellers einstellen. Mit einem 13er Schraubenschlüssel befestigen

Montageanleitung

BS+ WT barrierefrei für Wandarmatur mit UP-Siphon

Montage in der Ständerwand

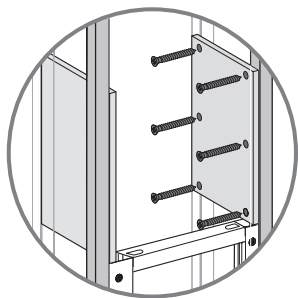

Stabilisierungsplatten einsetzen

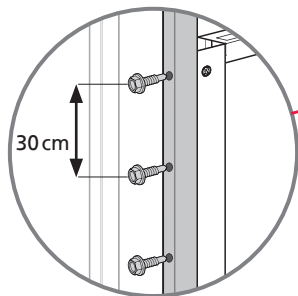

Montage-Element mit senkrechten Trockenbauprofilen verschrauben.

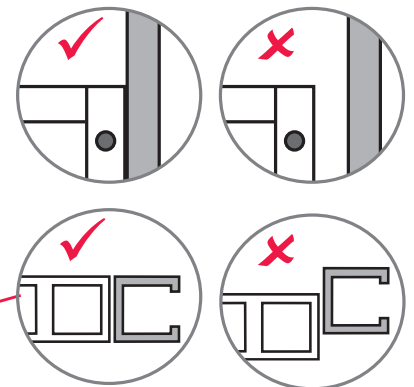
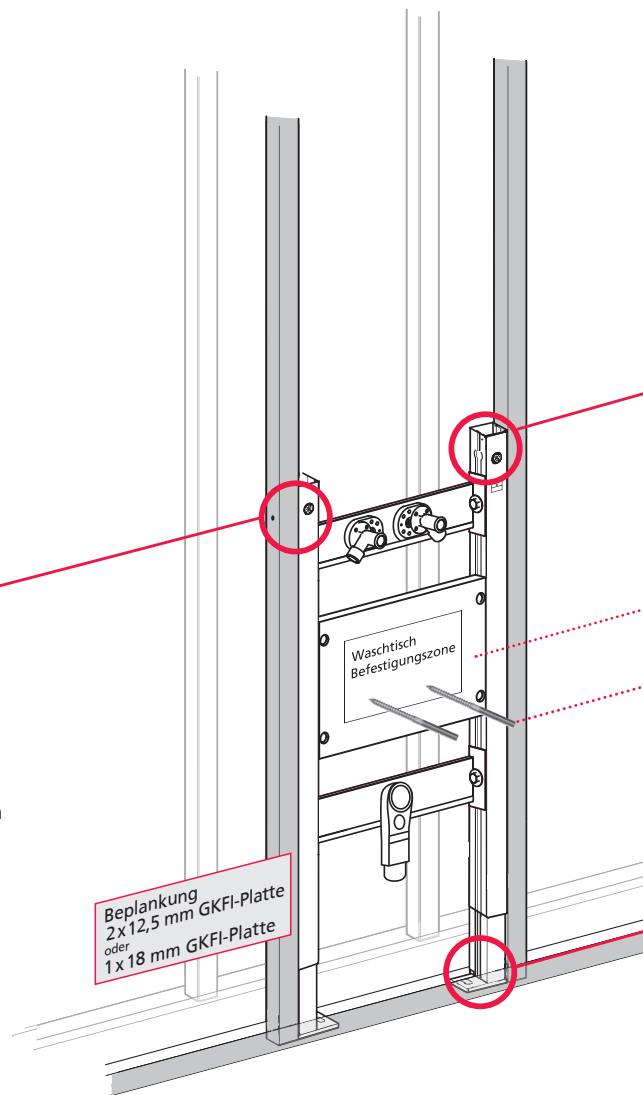

Wasserfest verleimte Mehrschichtplatte befestigen der Waschtisch-Befestigungsbolzen mit einem 10er Schraubenschlüssel

Füße max. 220 mm ausziehbar

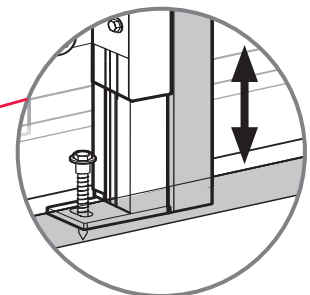

Beachten: Element vor der Montage auf die entsprechenden Maße des Keramikherstellers einstellen. Mit einem 13er Schraubenschlüssel befestigen