

burda

BurdaTronic WC-02

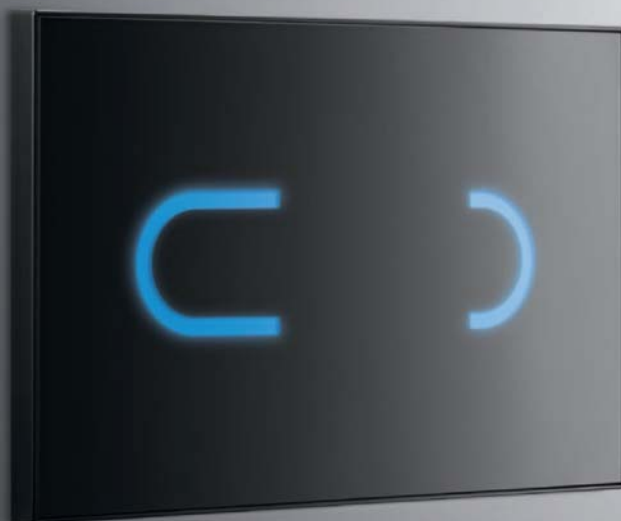

DE Montage- und Bedienungsanleitung

EN Installation and operating instructions

BurdaTronic WC-02

Allgemeine Hinweise

Gratulation zum Kauf Ihrer WC-Betätigung BurdaTronic WC-02.

Damit Sie lange Jahre Freude mit dieser hochwertigen Armatur haben, empfehlen wir Ihnen folgende Punkte bei der Reinigung und Pflege zu beachten:

- **milde, seifenhaltige Reinigungsmittel verwenden**
- **keine kratzenden, scheuernden oder säurehaltigen Reinigungs- oder Desinfektionsmittel verwenden**
- **nur mit weichem Schwamm oder Tuch behandeln**
- **keine Reinigung mit Dampfstrahlgeräten**

Diese Anleitung ist gültig für folgende Produkte:

BurdaTronic WC-02, 12 V K610

weiß	Art.Nr. 505 442
weiß/chrom	Art.Nr. 505 444
schwarz	Art.Nr. 505 446

BurdaTronic WC-02, 12 V Geberit UP320

weiß	Art.Nr. 505 443
weiß/chrom	Art.Nr. 505 445
schwarz	Art.Nr. 505 447

Lieferumfang:

Glasfrontplatte mit Rahmen, Montagerahmen mit integrierter Elektronik und Lagerbock mit Motorheber.

Wichtige Installationshinweise:

Die Montage und Installation darf nur durch einen konzessionsierten Fachbetrieb, gemäß DIN 1988, ÖVE/ÖNORM E8001 sowie VDE 0100 Teil 701 erfolgen.

Die Netzzuleitung ist über einen 2-poligen Hauptschalter mit mindestens 3 mm Kontaktöffnung zu führen und mit maximal 6 A abzusichern!

Bei der Planung und Errichtung von Sanitäranlagen sind die entsprechenden örtlichen, nationalen und internationalen Normen und Vorschriften zu beachten!

Es gelten die „Allgemeinen Installationsbedingungen“ unter www.burda-online.com

BurdaTronic WC-02

Technische Daten

12 V externe Versorgung:

Versorgung:	12 V / 50 Hz direkt bzw. über 230 V / 12 V Netzteil (Art.Nr. 112 672)
Leistungsaufnahme:	ca. 1 VA (Spitze ca. 15 VA)
Versorgungsleitung:	2 x 1 mm ²
Leitungslänge:	max. 50 m

Weitere technische Daten:

Nah-Ansprechbereich:	ca. 3 cm
Ansprechbereich:	70 cm voreingestellt 30 - 70 cm einstellbar
Große Spülmenge:	6 l voreingestellt, 2 - 11 l einstellbar
Kleine Spülmenge:	3 l voreingestellt, optional 2 l einstellbar
Hygienespülung:	bei Nichtbenutzung einstellbar (3 - 48 h)

Abmessungen Frontplatte:

Breite/Höhe/Tiefe:	260/170/14 mm
--------------------	---------------

Einbaumaße

Maße in cm

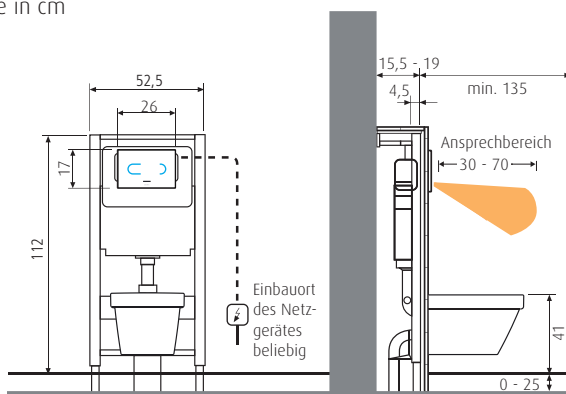

BurdaTronic WC-02

Einstellung der Programme & Funktionen

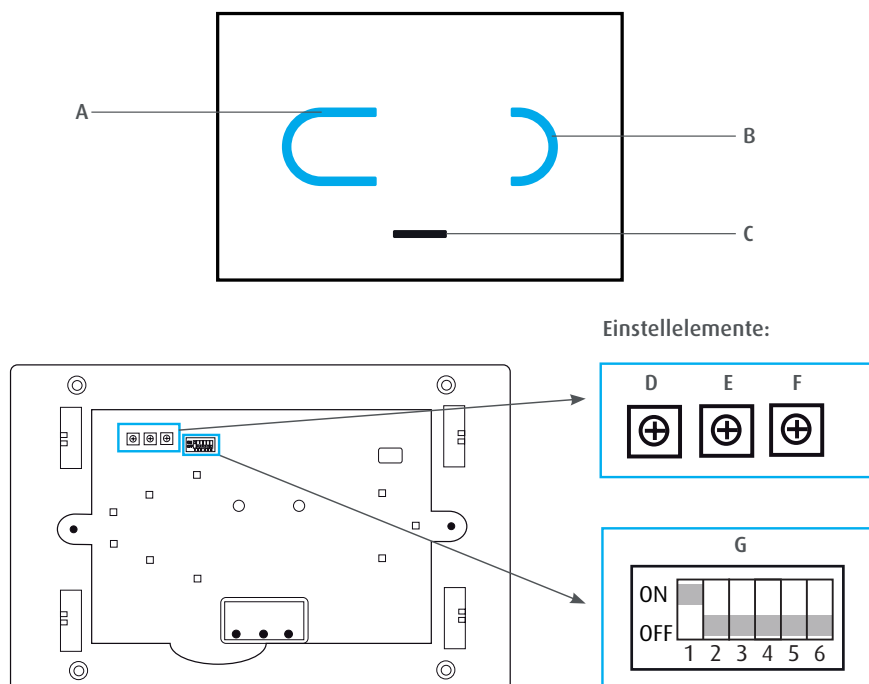

- A Touch-Tronic-Taste für große Spülmenge
- B Touch-Tronic-Taste für kleine Spülmenge
- C Infrarot-Sensor für die Benutzererkennung (Ansprechbereich)
- D Reichweiten-Regler
- E Spülmengen-Regler
- F Intervall-Regler
- G Dip-Schalter zum Einstellen der Programme und Funktionen



Generell gilt für alle Regler:

*Gegen den Uhrzeigersinn zum Reduzieren.
Im Uhrzeigersinn zum Erhöhen.*



BurdaTronic WC-02

Einstellung der Programme & Funktionen

Einstellregler:

D.

Reichweiten-Regler

für die Benutzererkennung
Ansprechbereich 70 cm
voreingestellt
(30 - 70 cm einstellbar).

Begrenzt die Reichweite des
Infrarot-Sensors von 30-70 cm.

E.

Spülmengen-Regler

zum Einstellen der
großen Spülmenge.
6 l voreingestellt
(2 - 11 l einstellbar)

F.

Intervall-Regler

für die Hygienespülung
48 h voreingestellt
(3 - 48 h einstellbar).

Wird das WC für die vorein-
gestellte Zeit nicht benutzt,
löst die WC-Steuerung
selbstständig eine kleine
Spülmenge aus.

Dip-Schalter:

Programm-Aktivierung - Dip-Schalter 1

Dip 1	Programm	Beschreibung
ON	Voll-Automatik ¹⁾	Seite 10
OFF	Manuell	Seite 11

Funktions-Aktivierung - Dip-Schalter 2 - 6:

Dip-Schalter	Funktion	Beschreibung
2	Zwischenspülung	Seite 12
3	Hygienespülung	Seite 12
4	Kleine Spülung ON = 2 l / OFF = 3 l ¹⁾	Seite 13
5	Berührungslose Auslösung	Seite 14
6	Reinigungsstopp	Seite 15

¹⁾ Programm oder Funktionen bereits
werksseitig voreingestellt.

BurdaTronic WC-02

Montagebeispiel

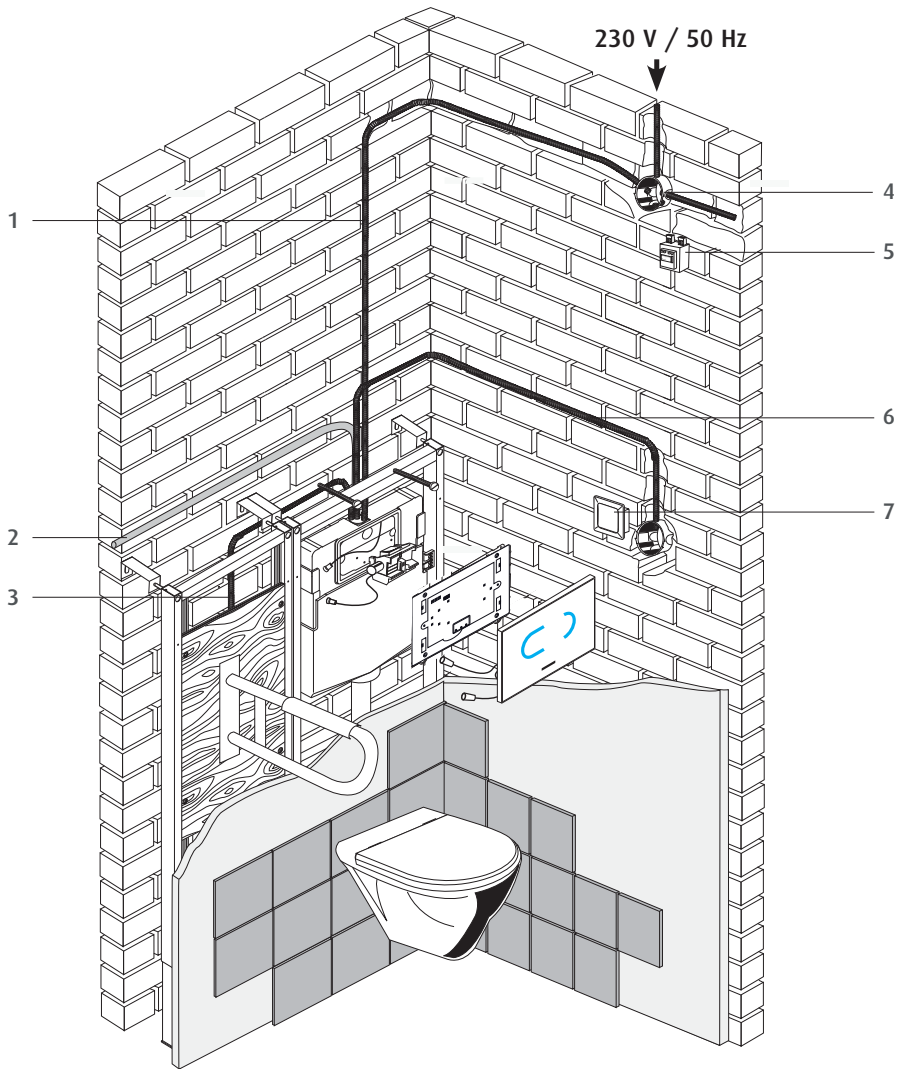

BurdaTronic WC-02

Montagebeispiel

- 1 12 V Versorgungsleitung (2 x 1,5 mm²) - max. Leitungslänge 100 m
- 2 Wasserzulauf
- 3 Verkabelung für Haltegriff mit Drucktaste
- 4 Unterputzdose für Netzteil (Einbauort beliebig)
- 5 Trafo 12 V (Zubehör)
- 6 Verkabelung für Taster (min 2 x 0,5 mm²)
- 7 Taster (optional)

Anschlüsse Elektronikplatte

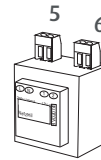
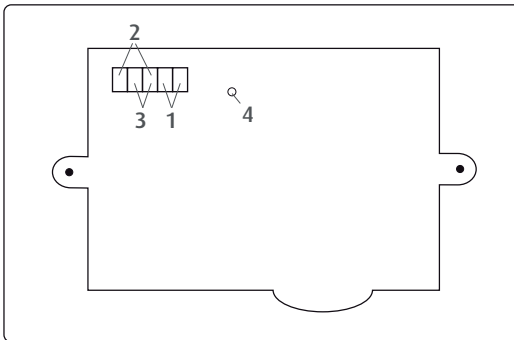

- 1 Anschluss 12 V / 50 Hz Spannungsversorgung
- 2 Pot. freier Schließer kleine Taste/Spülmenge
- 3 Pot. freier Schließer große Taste/Spülmenge
- 4 Anschluss Kabel für Motorheber
- 5 Netzanschluss 230 V / 50 Hz
- 6 Ausgang 12 V für BurdaTronic WC-02

Anschluss eines externen Tasters:

Es besteht die Anschlussmöglichkeit von externen Tastern für die Auslösung der großen und kleinen Spülmenge. Durch Drücken des Tasters wird die Spülung ausgelöst. Wenn die Taste länger gedrückt wird, bleibt die Spülung für diese Zeit aufrecht. Wird durch den Taster die große Spülmenge ausgelöst, kann diese durch nochmaliges Drücken wieder abgebrochen werden.

BurdaTronic WC-02

Montage Spülkasten Burda K610



1. Standard-Lagerbock aus Spülkasten entfernen.
2. Lagerbock mit integriertem Motorheber einsetzen.
3. Distanzbolzen und Spritzschutzplatte montieren, das Kabel vom Motorheber und das Stromversorgungskabel herausführen.

Montage Spülkasten Geberit UP320

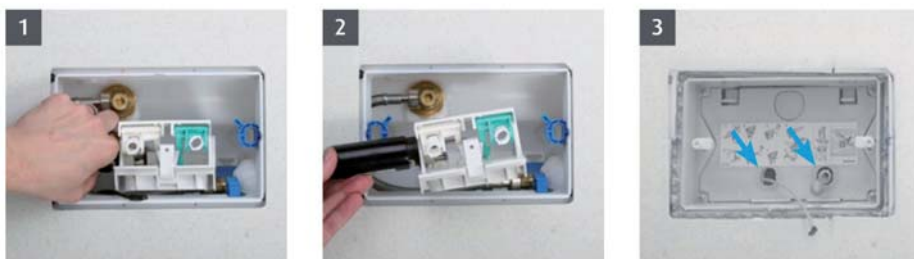

1. Standard-Lagerbock aus Spülkasten entfernen.
2. Lagerbock mit integriertem Motorheber einsetzen.
3. Drückerstange und Spritzschutzplatte montieren, das Kabel vom Motorheber und das Stromversorgungskabel herausführen.

BurdaTronic WC-02

Fertigmontage

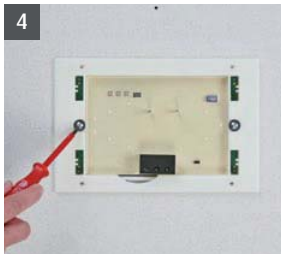
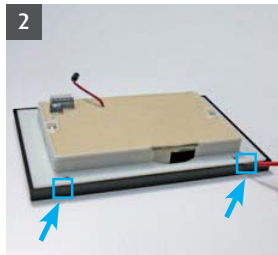

Während Anschlussarbeiten Anlage stromlos schalten!

1. Externes Netzteil 230 V/12 V/50 Hz (als Zubehör Art.Nr. 112 672 erhältlich). Maximal zulässige Ausgangsspannung 18 V/50 Hz (Leerlauf). Die Verwendung "elektronischer Trafos" (z.B. aus der Lichttechnik) ist unzulässig.
 - 1 Stromversorgung 230 V herstellen.
 - 2 Die Verbindungsleitung Steuerung - Trafo muss mit Kabeln (bis 50 m H03VV-F2X1.0, darüber H03VV-F2X1.5) hergestellt werden. Die Verbindungsleitung zum Taster mit Kabel H03VV-F2X0.5. Die Verwendung von einadrigen Drähten ist unzulässig. Die Leitungen dürfen nur gemeinsam mit anderen Schutz- oder Funktionskleinspannungsleitungen verlegt werden. Keinesfalls dürfen sie in Elektroinstallationsrohre oder Kabelkanäle mit netzspannungsführenden Leitungen verlegt werden.

ACHTUNG! Trafo darf nicht im Spülkasten montiert werden! Montage entsprechend der Schutzart IP20 z.B. in einer UP-Dose, Zwischendecke oder im Verteilerkasten.
2. Elektronikplatte vorsichtig von Glasplatte mit Schraubenzieher abheben.
3. Kabel von Motorheber anschließen und 12 V Spannungsversorgung anschließen.
4. Elektronikplatte an beiden Seiten befestigen.
5. Glas-Frontplatte von vorne auf Elektronikplatte drücken.
Die WC-Steuerung ist nach 1 min betriebsbereit.

BurdaTronic WC-02

Programm-Beschreibung

Programm Voll-Automatik (voreingestellt):

DIP Schalter 1=ON



Benutzererkennung

Der Benutzer tritt vor die WC-Schale und wird von der Steuerung erkannt. Die Leuchtsymbole beginnen langsam zu pulsieren.

Automatik

Während der Benutzung pulsieren die Leuchtsymbole weiter. Sobald der Benutzer aufsteht (Mindestverweilzeit von 15 s notwendig) beginnt das Leuchtsymbol der großen Spülmenge schnell zu pulsieren und die Steuerung löst die Spülung nach 4 s automatisch aus. Diese 4 s Verzögerung verhindert unerwünschte Spülungen, falls der Benutzer nur kurz aus dem Ansprechbereich gelangt.

Touch-Tronic-Taste

Zusätzlich kann der Benutzer jederzeit manuell die große oder kleine Spülmenge mittels Antippen auf die jeweilige Touch-Tronic-Taste auslösen.

Die große Spülmenge kann mit einem weiteren Antippen auch wieder gestoppt werden. Mit einem dauerhaften Betätigen einer Taste, kann die Spülung nach Belieben verlängert werden. Nach einer Spülung erfolgt innerhalb der nächsten 60 s keine automatische Spülung.

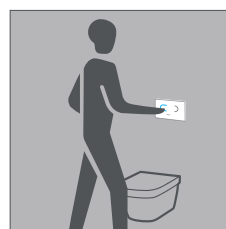
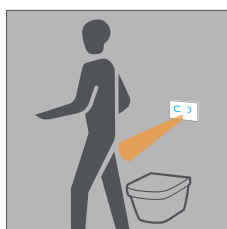
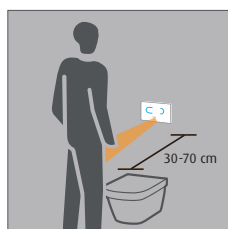

The "general installation conditions" www.burda-online.com are valid.

BurdaTronic WC-02

Programm-Beschreibung

Programm Manuell:
DIP Schalter 1=OFF

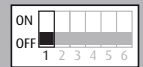

Benutzererkennung

Der Benutzer tritt vor die WC-Schale und wird von der Steuerung erkannt. Die Leuchtsymbole beginnen langsam zu pulsieren.

Während der Benutzung pulsieren die Leuchtsymbole weiter.

Touch-Tronic-Taste

Durch Antippen auf die jeweilige Taste wird die große oder kleine Spülmenge ausgelöst. Die große Spülmenge kann mit einem weiteren Antippen auch wieder gestoppt werden. Mit einem dauerhaften Betätigen einer Taste, kann die Spülung nach Belieben verlängert werden.

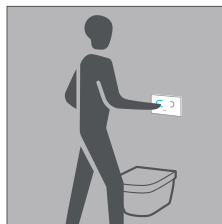
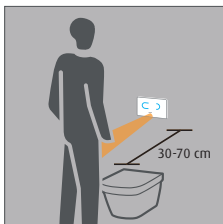

BurdaTronic WC-02

Funktions-Beschreibung

Zwischenspülung: DIP Schalter 2

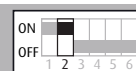

Speziell für die Anwendung in barrierefreien Einsatzbereichen verfügt BurdaTronic WC-02 über die Möglichkeit während der Benutzung alle 10 min eine automatische Zwischenspülung durchzuführen.

Dip Schalter 2 ON = Zwischenspülung aktiviert

Dip Schalter 2 OFF = Zwischenspülung deaktiviert (voreingestellt).

Hygienespülung: DIP Schalter 3



Die Hygienespülungs-Funktion dient dazu, um bei längerer Nichtbenutzung den Sifon durchzuspülen und Wasser für den Geruchsverschluss nachzufüllen.

Dip Schalter 3 ON = Hygienespülung aktiviert

Dip Schalter 3 OFF = Hygienespülung deaktiviert (voreingestellt).

Zeitintervall

Einstellbar am Intervall-Regler von 3 - 48 h (siehe Seite 5).

Automatische Hygienespülung

Wird das WC für die eingestellte Zeit nicht benutzt, löst die Steuerung automatisch die kleine Spülmenge aus.

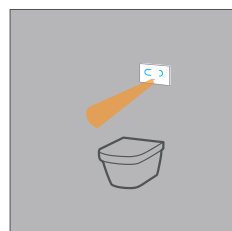
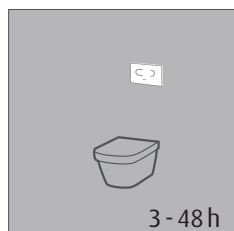

BurdaTronic WC-02

Funktions-Beschreibung

Spülmenge:

kleine Spülmenge DIP Schalter 4 - große Spülmenge: Spülmengen-Regler

Die 2-Mengen-Spültechnik von BurdaTronic WC-02 bietet die Möglichkeit zum Auslösen einer großen und einer kleinen Spülmenge.

Kleine Spülmenge

Die kleine Spülmenge wird mit dem DIP-Schalter 4 definiert.

ON = 2 l / OFF = 3 l

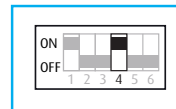

Große Spülmenge

Die große Spülmenge wird am Spülmengen-Regler auf der Elektronikplatte eingestellt:

6 l voreingestellt

2 - 11 l einstellbar

(Drehen des Reglers gegen den Uhrzeigersinn reduziert die Menge, im Uhrzeigersinn erhöht die Menge)

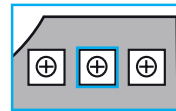

BurdaTronic WC-02

Funktions-Beschreibung

Berührungslose Auslösung: DIP Schalter 5



Dient zum berührungslosen Auslösen der großen Spülmenge über den Infrarot-Sensor.
Empfehlung: Diese Funktion kann zur Hygienesteigerung zusätzlich zum Programm „Manuell“ (Dip 1 = OFF) aktiviert werden.

Dip Schalter 5 ON = Berührungslose Auslösung aktiviert.
Dip Schalter 5 OFF = Berührungslose Auslösung deaktiviert (voreingestellt).

Benutzererkennung

Der Benutzer tritt vor die WC-Schale und wird von der Steuerung erkannt. Die Leuchtsymbole beginnen langsam zu pulsieren.

Während der Benutzung pulsiert das Leuchtsymbol weiter.

Berührungslose Auslösung über Nahreflex

Heranführen der Hand ca. 3 cm vor den Infrarot-Sensor oberhalb des Burda Logos. Bei Nahreflex-Erkennung blinkt das große Leuchtsymbol und die Spülung findet anschließend statt.

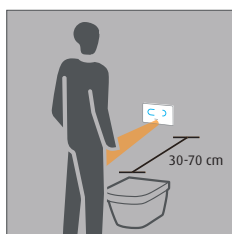

BurdaTronic WC-02

Funktions-Beschreibung

Reinigungsstopp: DIP Schalter 6



Dient zum Deaktivieren der WC-Steuerung beim Reinigen.

Dip Schalter 6 ON = Reinigungsstopp-Funktion aktiviert

Dip Schalter 6 OFF = Reinigungsstopp-Funktion deaktiviert (voreingestellt).

Benutzererkennung

Der Benutzer tritt vor die WC-Schale und wird von der Steuerung erkannt. Die Leuchtsymbole beginnen langsam zu pulsieren.

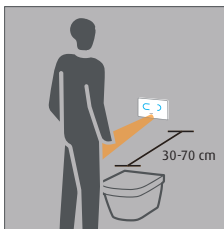

Reinigungsstopp aktivieren

Heranführen der Hand an den Infrarot-Sensor (siehe Bild). Dabei beginnt die Touch-Tronic-Taste der großen Spülmenge schnell zu blinken. Tippt man währenddessen mit der zweiten Hand auf diese Taste, wird der Reinigungsstopp aktiviert (großes Leuchtsymbol leuchtet alle 3 s kurz). Die Reinigungsstoppzeit dauert 1 min ab Verlassen des Ansprechbereiches.

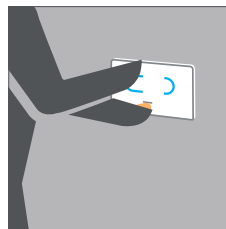

Reinigungsstopp deaktivieren

Automatisch wenn 1 min kein Benutzer erkannt wurde. Manuelles Deaktivieren gleich wie beim Aktivieren.

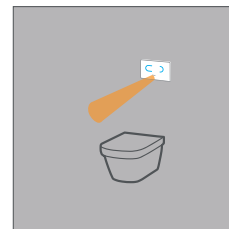

! Ersatzteile siehe S. 31

BurdaTronic WC-02

General notes

Congratulations on purchasing your WC control BurdaTronic WC-02.

In order that you will be satisfied with this high-valued armature for long years, we recommend considering following points for cleaning and maintenance:

- **Only use gentle cleaning supplies based on soap.**
- **Don't use acidic cleaning supplies or disinfectant, which scrape or rub.**
- **Only clean by using soft sponge or cloth.**
- **Don't use steam stream equipment.**

These instructions are valid for the following products:

BurdaTronic WC-02, 12 V K610

white	Art.No. 505 442
white/chromium	Art.No. 505 444
black	Art.No. 505 446

BurdaTronic WC-02, 12 V Geberit UP320

white	Art.No. 505 443
white/chromium	Art.No. 505 445
black	Art.No. 505 447

In scope of supply:

Glass front plate with frame, mounting frame with integrated electronics and bearing block with motor lifter.

Important installation hints:

Mounting and installation must be performed by licensed craftsmen to DIN 1988, OVE/ONOERM E8001 as well as VDE 0100 part 701.

Make the feeder by a 2-pin main switch with minimum 3 mm connection opening and protect with maximum 6A! When planning and installing sanitary systems, the relevant local, national and international standards and regulations must be complied with!

The "general installation conditions" www.burda-online.com are valid.

BurdaTronic WC-02

Technical specifications

12 V external supply:

Power supply:	12 V / 50 Hz directly resp. by 230 V / 12 V power supply (Art.no. 112 672)
Power consumption:	approx. 1 VA (peak approx. 15 VA)
Supply line:	2 x 1 mm ²
Length of connection:	max. 50 m

Further technical specifications:

Close active range:	ca. 3 cm
Active range:	70 cm pre-adjusted 30 - 70 cm adjustable
Big flushing quantity:	6 l pre-adjusted, 2 - 11 l adjustable
Small flushing quantity:	3 l pre-adjusted, optional 2 l adjustable
Hygiene flushing:	after non-use adjustable (from 3 - 48 h)

Dimensions front plate:

Breadth/height/depth: 260/170/14 mm

Installation dimensions

Dimensions in cm

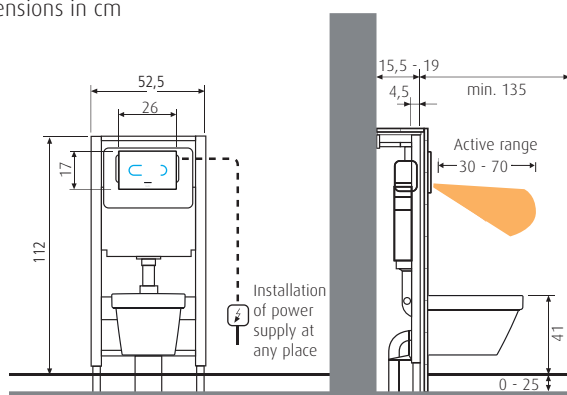

BurdaTronic WC-02

Adjustment of programs & functions

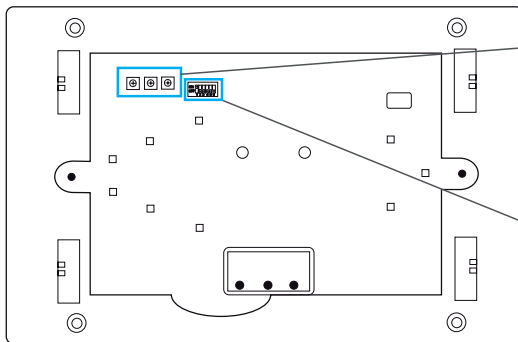
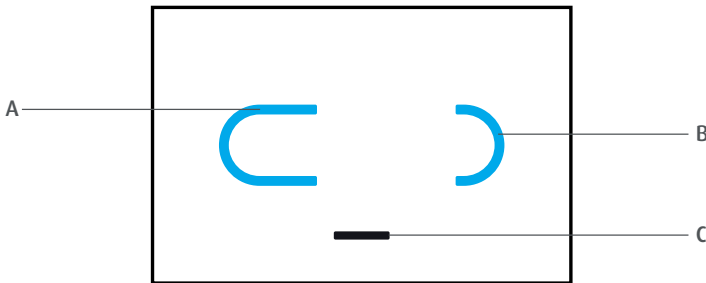

Adjustable elements:

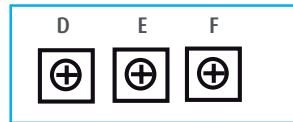

- A Touch-Tronic-Button for big flushing quantity
- B Touch-Tronic-Button for small flushing quantity
- C Infrared sensor for user recognition (active range)
- D Active range controller
- E Flushing quantity controller
- F Interval controller
- G Dip-switch for adjustment of programs and functions



Generally for all controllers it is essential:

*Counterclockwise rotation
for reducing.
Clockwise rotation
for increasing.*



BurdaTronic WC-02

Adjustment of programs & functions

Adjustable controller:

D.

Active range controller

for user recognition

Active range 70 cm

pre-adjusted

(30 - 70 cm adjustable).

Delimits de active range of the infrared sensor from 30 - 70 cm.

E.

Flushing quantity controller

for adjustmetn of the big flushing quantity.

6 l pre-adjusted

(2 - 11 l adjustable)

F.

Interval controller

for hygiene flushing

48 h pre-adjusted

(3 - 48 h adjustable).

If the WC is not used for the adjusted time the control releases a small flushing quantity.

Dip-switch:

Program activation - Dip-switch 1:

Dip 1	Program	Description
ON	Fuly automatic ¹⁾	Page 24
OFF	Manual	Page 25

Function activation - Dip-switch 2 - 6:

Dip-switch	Function	Description
2	Temporary flushing	Page 26
3	Hygiene flushing	Page 26
4	Small flushing quantity ON = 2 l / OFF = 3 l ¹⁾	Page 27
5	Non-contact release	Page 28
6	Cleaning stop	Page 29

¹⁾ Programs or functions are pre-adjusted factory-made.

BurdaTronic WC-02

Example of installation

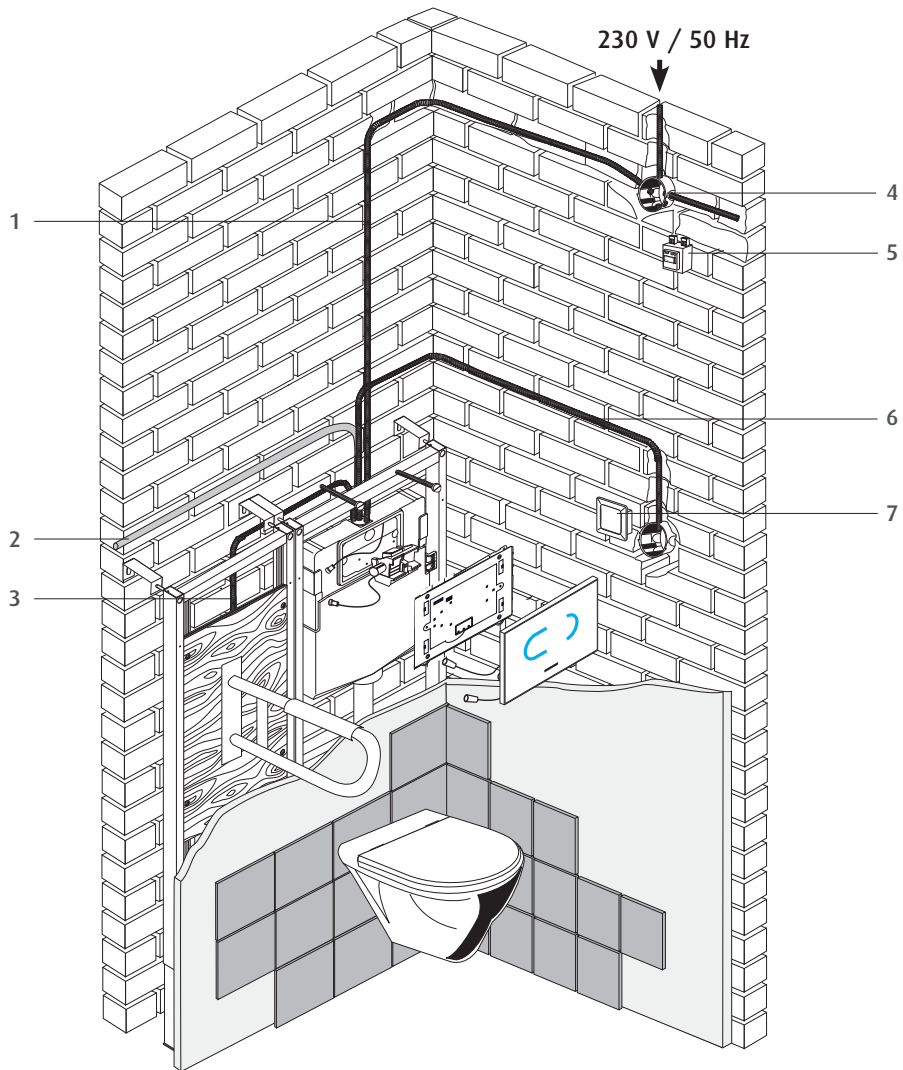

BurdaTronic WC-02

Example of installation

- 1 12 V feed line (2 x 1,5 mm²) – max. line length 100 m
- 2 Water intake
- 3 Wiring for support handle with push button
- 4 In wall box for power supply (installation at any place)
- 5 Transformer 12 V (accessoire)
- 6 Wiring for feeler (min 2 x 0,5 mm²)
- 7 Feeler (optional)

Connections electronic plate

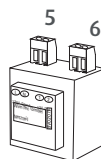
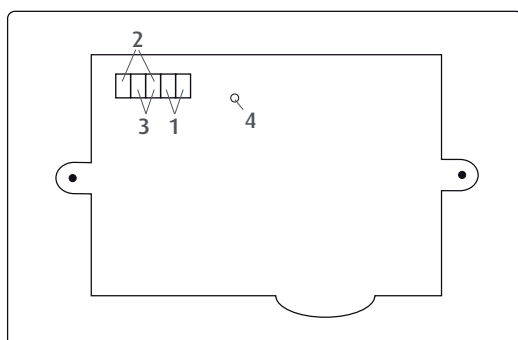

- 1 Connection 12 V / 50 Hz power supply
- 2 Pot. free closer small button/flushing quantity
- 3 Pot. free closer big button/flushing quantity
- 4 Connection motor lifter
- 5 Mains supply 230 V / 50 Hz
- 6 Output 12 v for BurdaTronic WC-02

Connection of external button:

It exists the possibility of connecting external buttons for releasing the flushing of big and small quantity. Via pushing the button the flushing takes place. If the button is pushed for longer time, the flushing continues for that time. If the big flushing will be released by pushing the button the flushing can also be stopped by pushing the button again.

BurdaTronic WC-02

Installation flushing cistern Burda K610

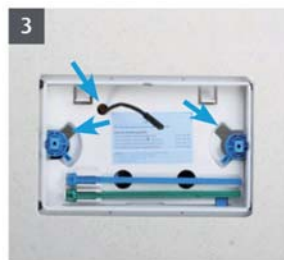

1. Remove the standard-bearing block out of flushing cistern
2. Insert bearing block with integrated motor lifter
3. Mount pushing bar and splash guard plate, lead through the cable of motor lifter and power supply cable

Installation flushing cistern Geberit UP320

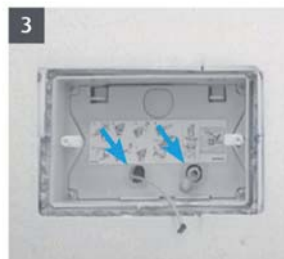
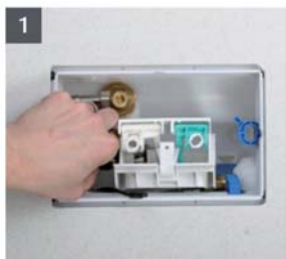

1. Remove the standard-bearing block out of flushing cistern
2. Insert bearing block with integrated motor lifter
3. Mount pushing bar and splash guard plate, lead through the cable of motor lifter and power supply cable

BurdaTronic WC-02

Final assembly

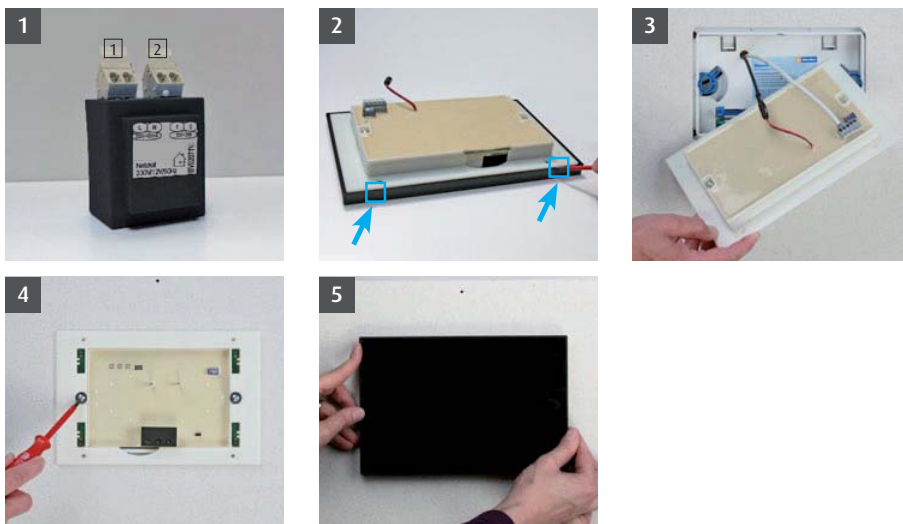

Make equipment electroless during connection work!

1. 1. External mains supply 230 V / 12 V / 50 Hz (as accessoire Art.no.: 112 672 available). Maximum allowed output voltage 18 V / 50 Hz (open-circuit operation). The usage of "electronic transformers" (f.ex.: light engineering) is incorrect.
 - 1 Establish power supply 230 V
 - 2 Establish connection line from control to transformer by cables (till 50 m H03VV-F2X1.0, above H03VV-F2X1.5). Establish connection line to the button by cable H03VV-F2X0.5. The usage of one-wirily wires is incorrect. The lines are only allowed to be passed in connection with other protect or function voltage lines. Not at all pass it in electric installation tubes ore cable con duit with power supplied lines.
ATTENTION! Don't mount transformer in the flushing cistern! Mount according to protection category IP20 f.ex. in an in wall box, inserted ceiling or distribution box.
2. Remove electronic plate from glass plate by screw driver carefully.
3. Connect cable of motor lifter and 12 V power supply.
4. Fix glass front plate on both sides
5. Hit glass front plate on electronic plate. WC control is ready for use after 1 min.

BurdaTronic WC-02

Program instruction

Programm Fully automatic (pre-adjusted): DIP-switch1=ON

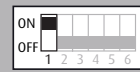

User recognition

The user approaches to the WC ceramic and will be recognized by the control. The light symbols start pulsating slowly.

Automatic

During the usage the light symbol continues pulsating. As soon as the user stands up (minimum stay time of 15 s necessary) the light symbol of the big flushing quantity begins to pulsate quickly and the control releases the flushing after 4 s automatically. These 4 s avoid unwanted flushes, if the user reaches the active range only for a short time.

Touch-Tronic-Button

Additionally the user has the possibility at any time to release manually the big or small flushing quantity via pushing the particular button. With a further push the big flushing quantity can also be stopped again. With a permanent push of a button, the flushing can be extended at will. Within the next 60 s after a flushing no automatic flushing can be released.

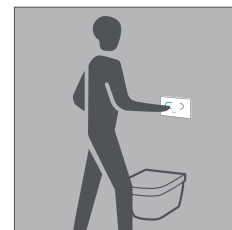
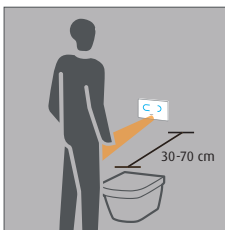

BurdaTronic WC-02

Program instruction

Program manual:
DIP-switch 1=OFF



User recognition

The user approaches to the WC ceramic and will be recognized by the control. The light symbols start pulsating slowly.

During the usage the light symbols continue pulsating.

Touch-Tronic-Button

Via pushing the particular button manually the big or small flushing quantity will be released. With a further push the big flushing quantity can also be stopped again. With a permanent push of a button, the flushing can be extended at will.

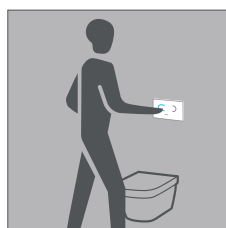
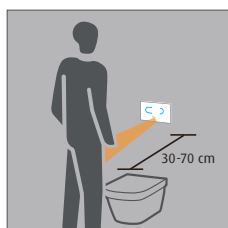

BurdaTronic WC-02

Function instruction

Temporary flushing: DIP-switch 2



Especially for the usage in barrier free application areas BurdaTronic WC-02 provides the possibility to make an automatic temporary flushing every 10 min during the usage.

Dip-switch 2 ON = Temporary flushig activated.

Dip-switch 2 OFF = Temporary flushig deactivated (pre-adjusted).

Hygiene flushing: DIP-switch 3

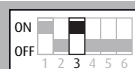

The hygiene flushing conduces to flush the siphon at longer non-use and refill water for the siphon trap.

Dip-switch 3 ON = Hygiene flushing activated.

Dip-switch 3 OFF = Hygiene flushing deactivated (pre-adjusted).

Time interval

Adjustable at interval controller from 3 - 48 h (see page 19).

Automatic hygiene flushing

If the WC is not used for the adjusted time the control releases a small flushing quantity.

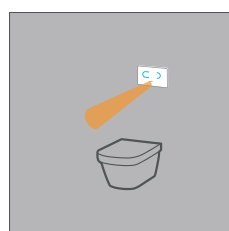

BurdaTronic WC-02

Function instruction

Flushing quantity:

Small flushing quantity: DIP-switch 4 - big flushing quantity: Flushing quantity controller

The 2-quantity flushing technology of BurdaTronic WC-02 offers the possibility for releasing a big or small flushing quantity.

Small flushing quantity

The small flushing quantity will be adjusted by the DIP switch 4.

ON = 2 l / OFF = 3 l

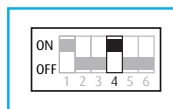

Big flushing quantity

The big flushing quantity will be adjusted at the flushing quantity controller at the electronic plate:

6 l pre-adjusted

2 - 11 l adjustable

(Counterclockwise rotation reduces the quantity, clockwise rotation increases the quantity.)

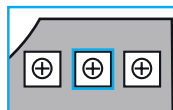

BurdaTronic WC-02

Function instruction

Non-contact release: DIP-switch 5

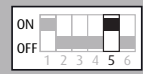

Conduces to non-contact release of the big flushing quantity via the infrared sensor.
Recommendation: This function can activated additionally to the program „Manual“ for hygiene increase.

Dip-switch 5 ON = Non-contact release activated.

Dip-switch 5 OFF = Non-contact release deactivated (pre-adjusted).

User recognition

The user approaches to the WC ceramic and will be recognized by the control. The light symbols start pulsating slowly.

During the usage the light symbols continue pulsating.

Non-contact release via close range reflex

Approaching the hand 3 cm to the infrared sensor above the Burda Logo. At close-range-reflex recognition the big light symbol flashes and the flushing will be released.

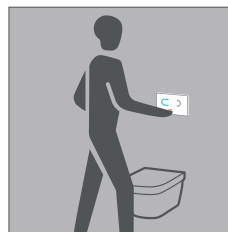
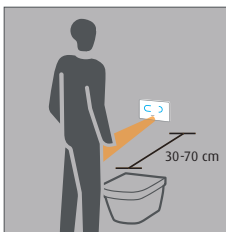

BurdaTronic WC-02

Function instruction

Cleaning stop: DIP-switch 6



The WC-control can be deactivated for example for cleaning.

Dip-switch 6 ON = Cleaning stop function activated.

Dip-switch 6 OFF = Cleaning stop function activated (pre-adjusted).

User recognition

The user approaches to the WC ceramic and will be recognized by the control. The light symbols start pulsating slowly.

Cleaning stop activation

Approaching the hand to the infrared sensor (see picture). The Touch-Tronic-Button of the big flushing quantity starts flashing quickly. At the same time tap with the second hand at this symbol and the cleaning stop is activated (big light symbol flashes every 3 s). The cleaning stop time lasts 1 min after leaving the active area.

Cleaning stop deactivation

If no user is recognized automatically after 1 min. Manual deactivation in the same manner as activation.

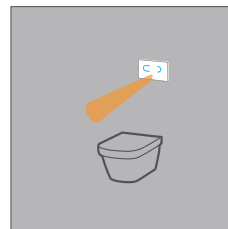
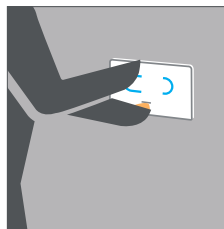
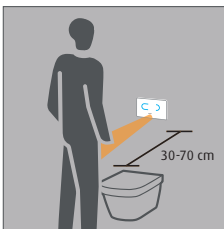

BurdaTronic WC-02

Spare parts

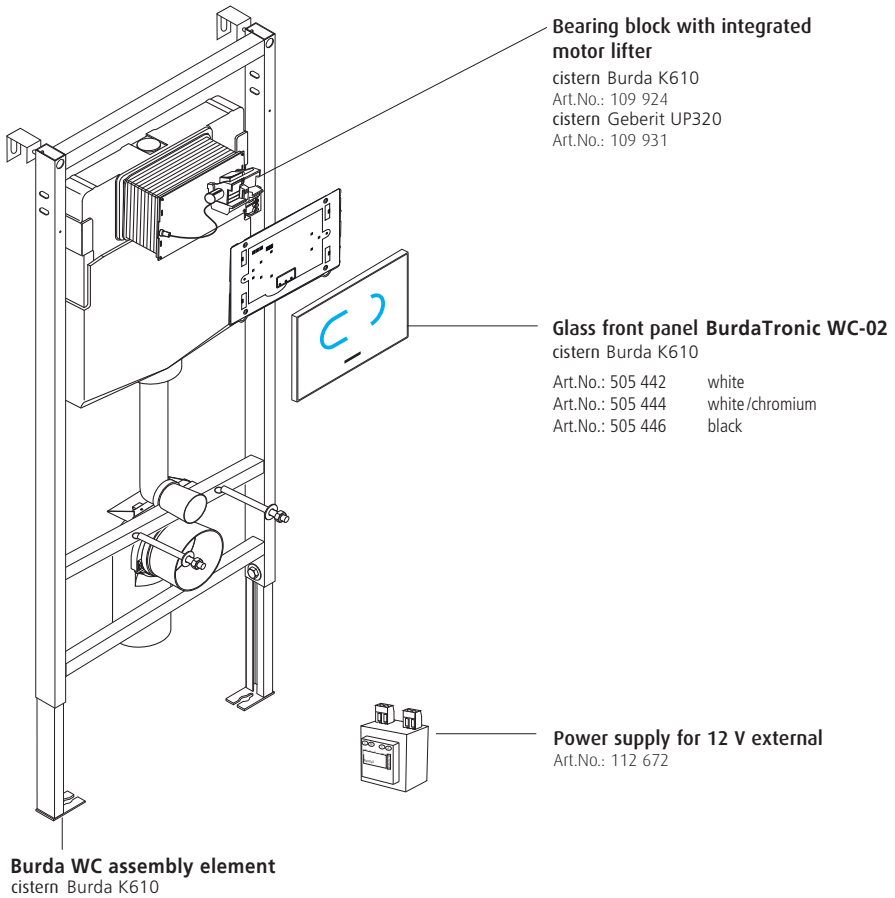

BurdaTronic WC-02

Ersatzteile

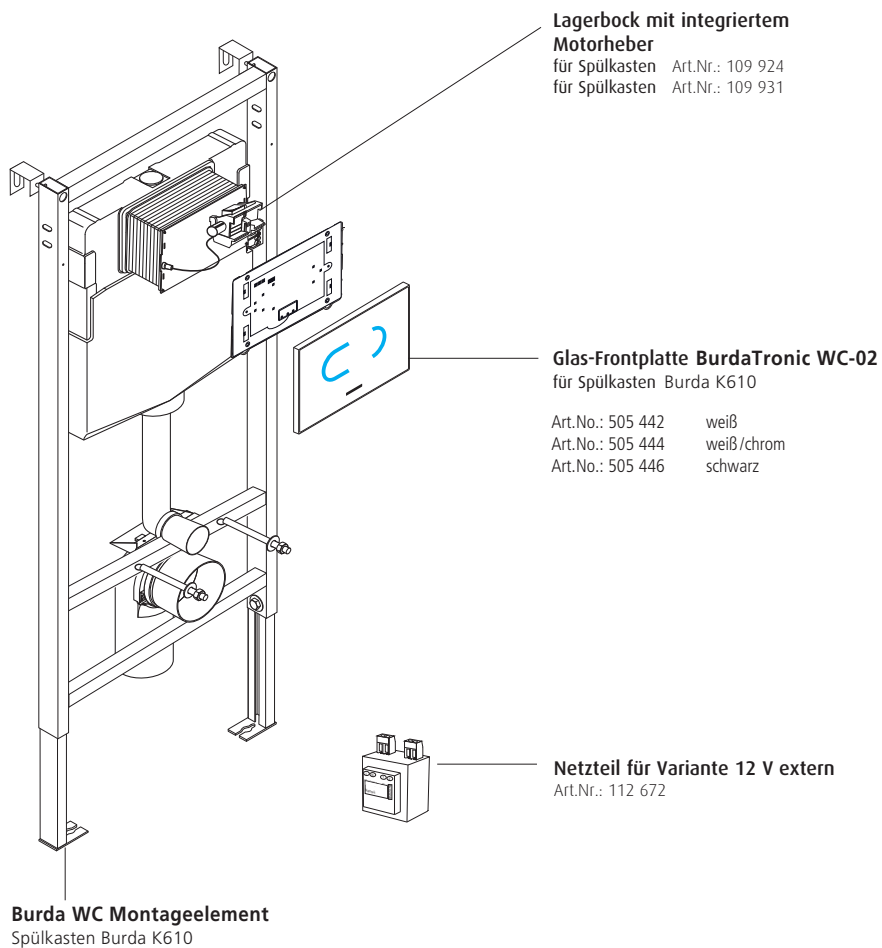

burda

