

## MONTAGEANLEITUNG

Vor Einbau sind die Duschwanne und das Zubehör auf Vollständigkeit und Beschädigung zu prüfen.

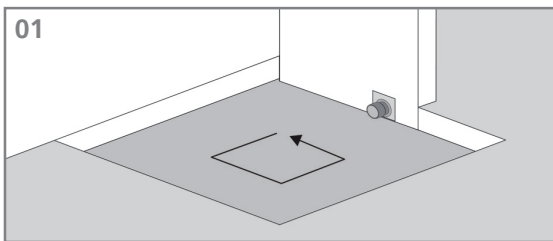
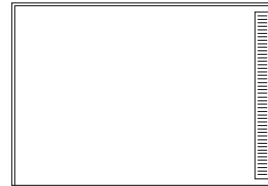
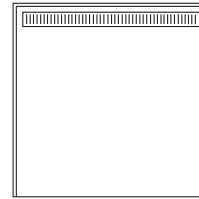
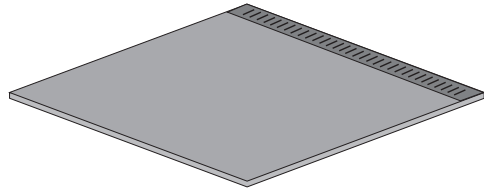

01. Bevor mit der Montage begonnen werden kann, sind die Rohrleitung und der Ablauf zu verlegen. Hier ist auf Schallschutz zu achten. Der Untergrund sollte eben fest und staubfrei sein.

02. Herstellen eines planen Untergrundes. Evtl. Rohrführungsschächte sind mit Füllmaterial aufzufüllen. Auf der Unterseite vom Planoline wird mit einem 8 mm Zahnpachtel ein vergüteter Dünnbettmörtel aufgetragen. ( Güteklasse C2 )

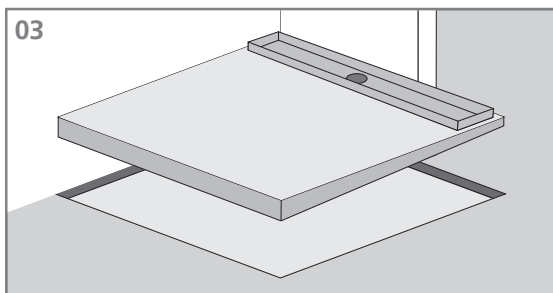
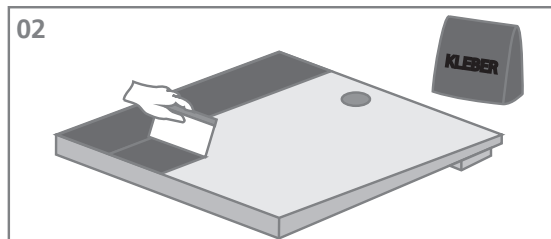

03. Verlegen und Ausrichten des Unterbauelements bei gleichzeitiger Anbindung des Bodenablaufes. Siphon Innenteil und Montage- Abdeckung montieren. (Ecken beschweren)

04. Das Planoline wird mittels Schraubventil mit dem Bodenablauf verbunden. Eine Dichtheitsprüfung wird bauseitig durchgeführt. Siphon einstecken und den Rost montieren. Danach das Planoline gegen aufschwimmen sichern und beschweren.

Empfehlung:

Die auftretenden Fugen zwischen dem Planoline und dem angrenzenden Estrich mit Gießharz auffüllen und den Übergang abdichten.

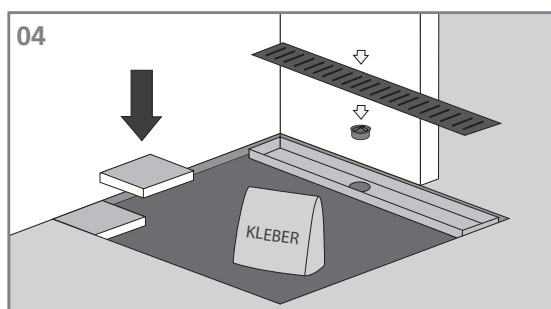

Rollstuhl geeignet  
ab Fliesengröße.



≥ 50 x 50 mm

## MONTAGEANLEITUNG

Vor Einbau sind die Duschwanne und das Zubehör auf Vollständigkeit und Beschädigung zu prüfen.

Unterbauelement als Höhenausgleich. Montage in Verbindung mit Planoline.  
Falls erforderlich planebenen Untergrund herstellen.

Errechnen des Material-Aufbau

Stärke Planoline 30/40 mm

+ (evtl. Trittschalldämmung 10 mm)

+ Vergüteter Dünnbettmörtel 4 - 6 mm

+ Planoline Unterbauelement

+ Vergüteter Dünnbettmörtel 4 - 6 mm

= Gesamt Aufbau

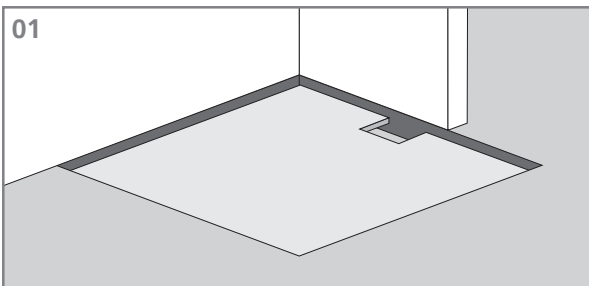
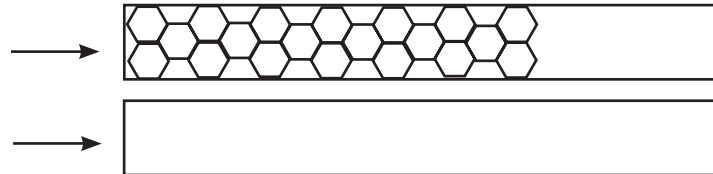

**01.** Abflussleitung und Ablauf auf Element anzeichnen. Rohrführung mit Stichsäge (oder ähnlich) ausschneiden. Isolierung und Schallschutz beachten. Untergrund sollte eben, fest und staubfrei sein. Gegebenenfalls planebenen Untergrund herstellen.

**02.** Vergüteten Dünnbettmörtel mit 8 mm Kammspachtel vollflächig auftragen

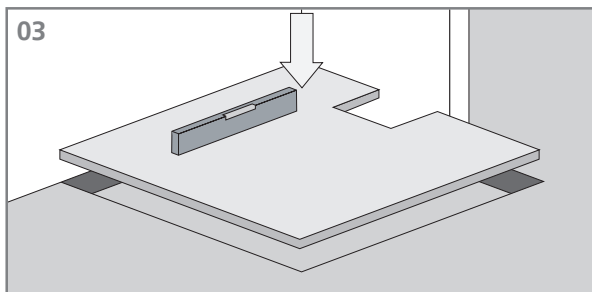
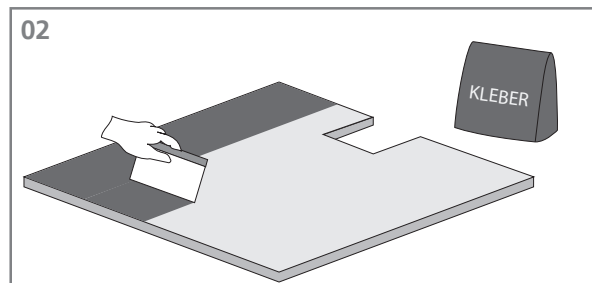

**03.** Verlegen und ausrichten des Unterbauelementes. Alle weiteren Schritte siehe Seite 1

## MONTAGEANLEITUNG

Unterbauelement als Höhenausgleich

Montage in Verbindung mit Planoline Duschelementen

Materialstärke Planoline Duschelement  
+ (evtl. Trittschalldämmung 10 mm)\*  
+ Vergüteter Dünnbettmörtel 4-6 mm  
+ Planopor Unterbauelement  
+ Vergüteter Dünnbettmörtel 4-6 mm

Gesamtaufbau

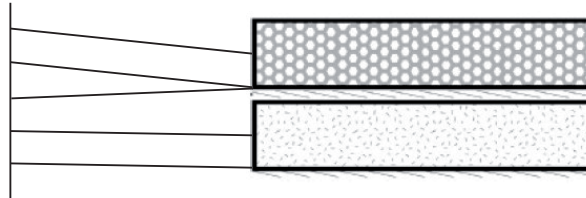

\*Achtung: Bei Verwendung von Trittschalldämmung entfällt die Verklebung des Planoline Duschelementes mit dem Planoline Unterbauelement

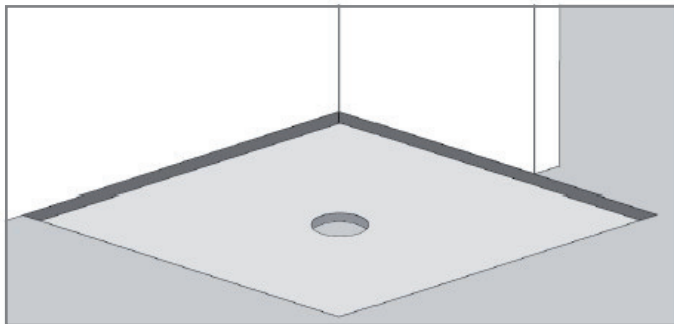

Abflussleitung und Ablauf auf Element  
anzeichnen.  
Rohrführung mit Stichsäge (oder ähnlich)  
ausschneiden.  
Isolierung und Schallschutz beachten.  
Auf Dichtigkeit prüfen.  
Untergrund sollte eben, fest und staubfrei sein.  
Gegebenenfalls planebenen Untergrund  
erstellen.

Vergüteten Dünnbettmörtel mit 8 mm Zahnpachtel  
vollflächig auftragen.

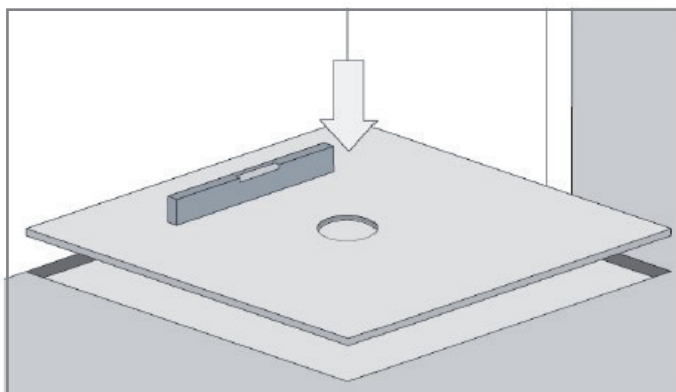
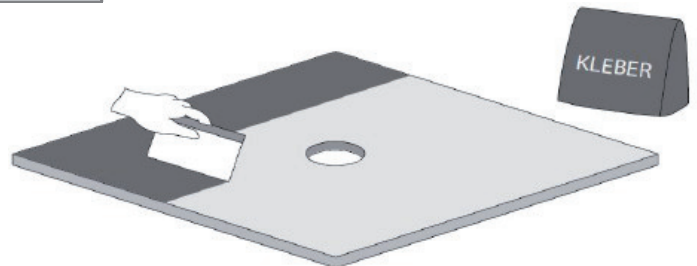

Verlegen und Ausrichten  
des Unterbauelements.