

Montageanleitung
 MEROBLOCK Typ 1150
 barrierefreie Ausführung

Lieferumfang

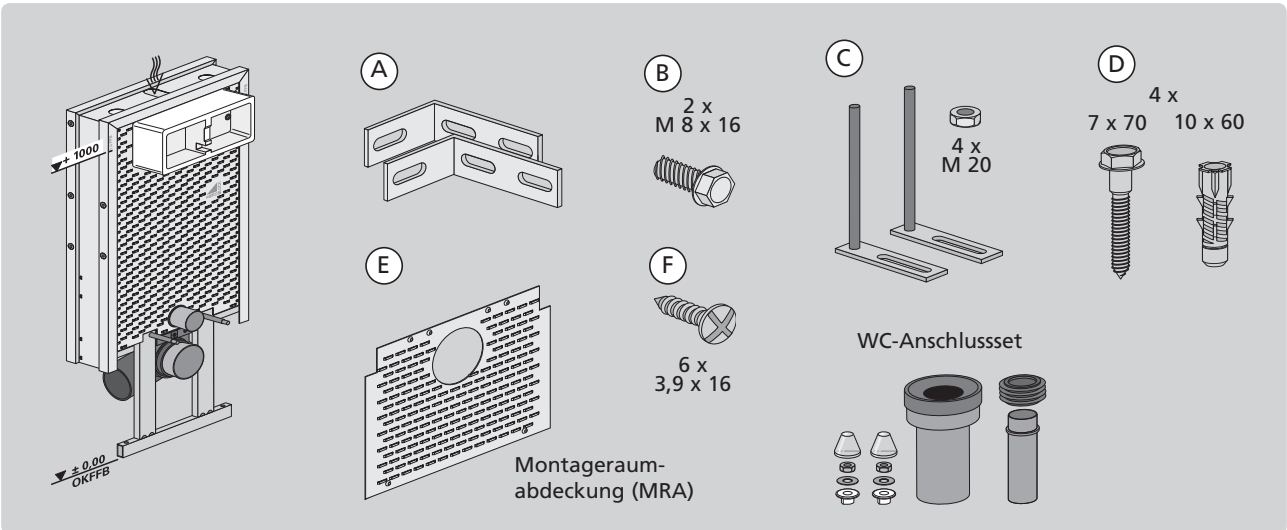

Maße

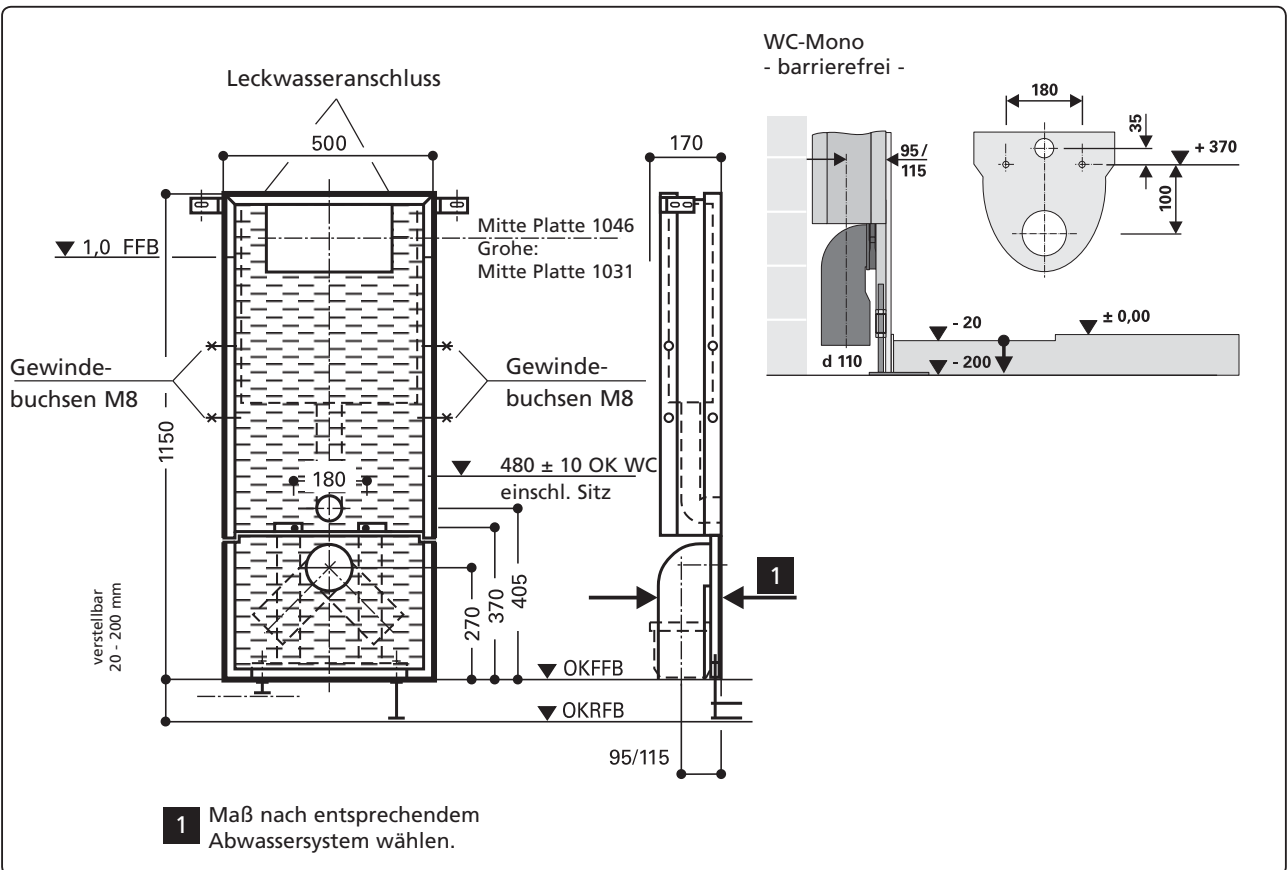

1. Einbau bei Mauerwerk, Fliesen im Naßmörtelbett

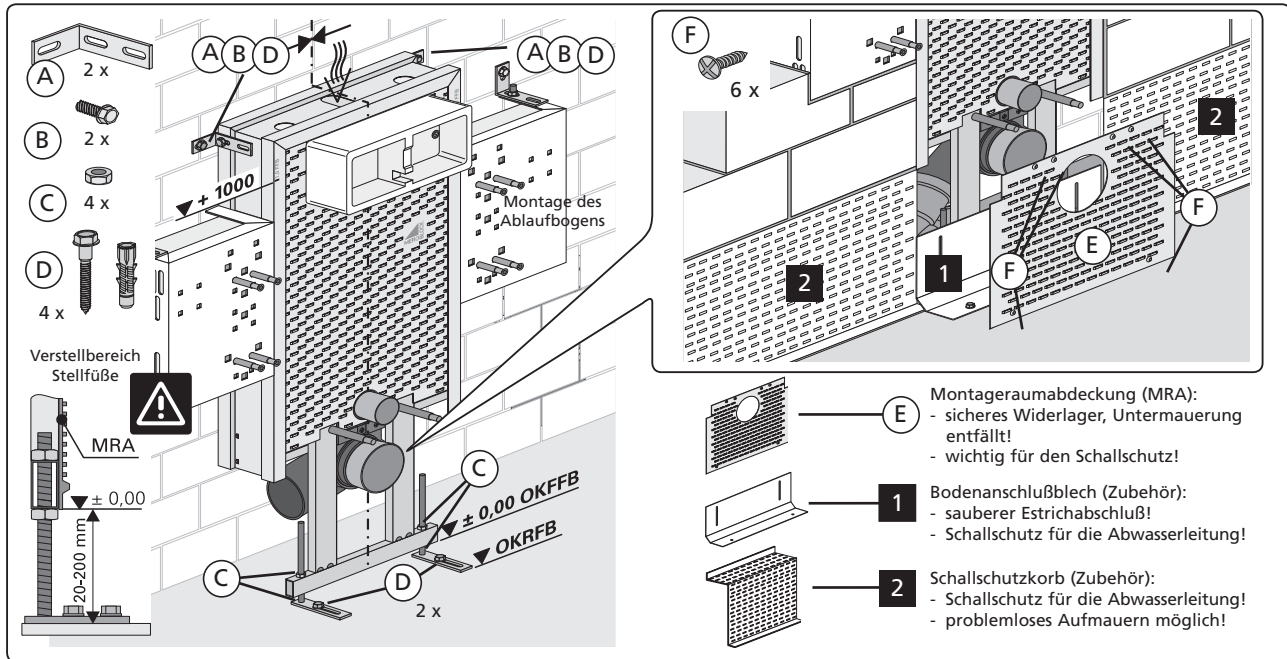

Fliesenbelag im Dünnbettmörtel

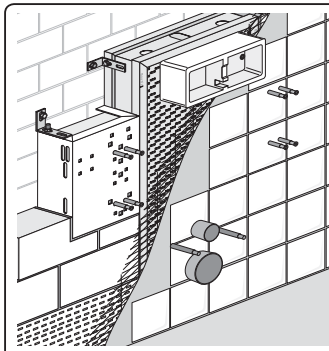

Verfliesung direkt auf den MEROBLOCK im Dünnbettverfahren:

- Vorwand bündig zum MEROBLOCK aufstellen.
- Kunststoffzusatz "Lastoflex"* in "FT-Klebmörtel"* einrühren.
- Kontaktschicht auf MEROBLOCK aufspachteln und anschließend Armierung (Gitex-Gewebe) einlegen.

- "FT-Klebmörtel"* mit Zahnspachtel auftragen und anschließend verfliesen.
- * "Lastoflex" und "FT-Klebmörtel" sind eingetragene Warenzeichen der PCI, Augsburg.

2. Vorwandmontage mit bauseitiger Trockenbauverkleidung

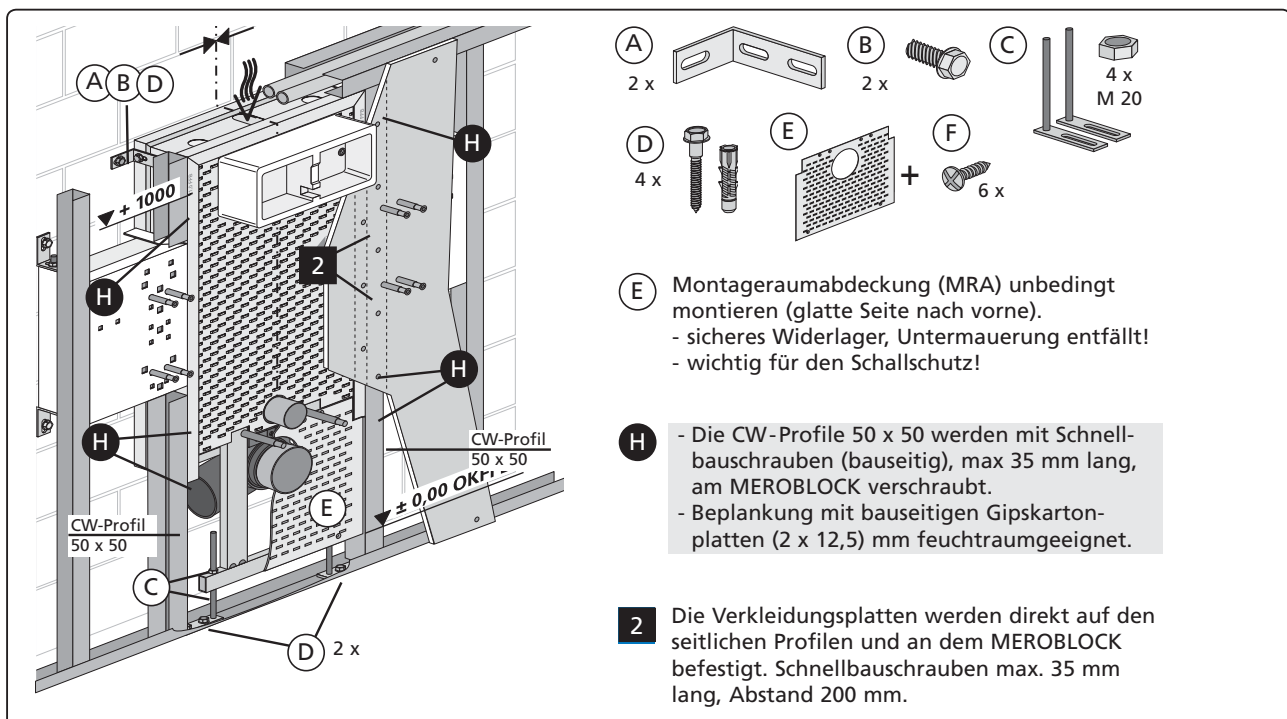

Wandabstand und Bündigkeit beachten!

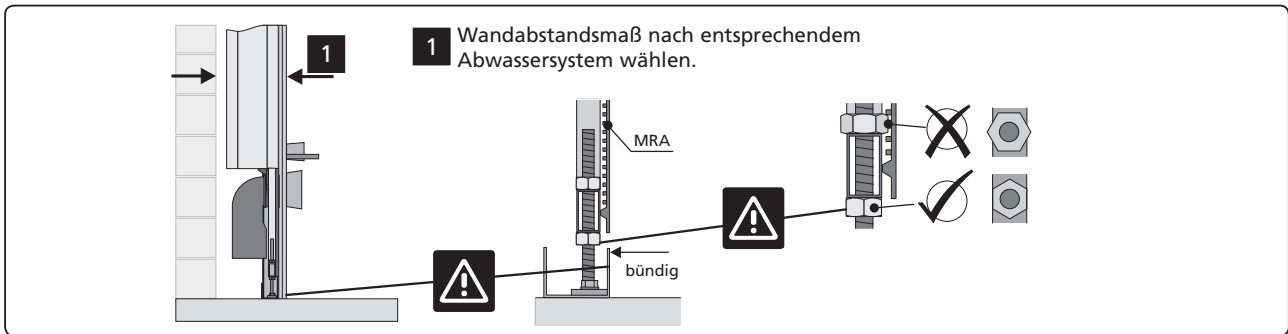

3. Inwandmontage in bauseitiger Metallständerwand (Doppelständerwand)

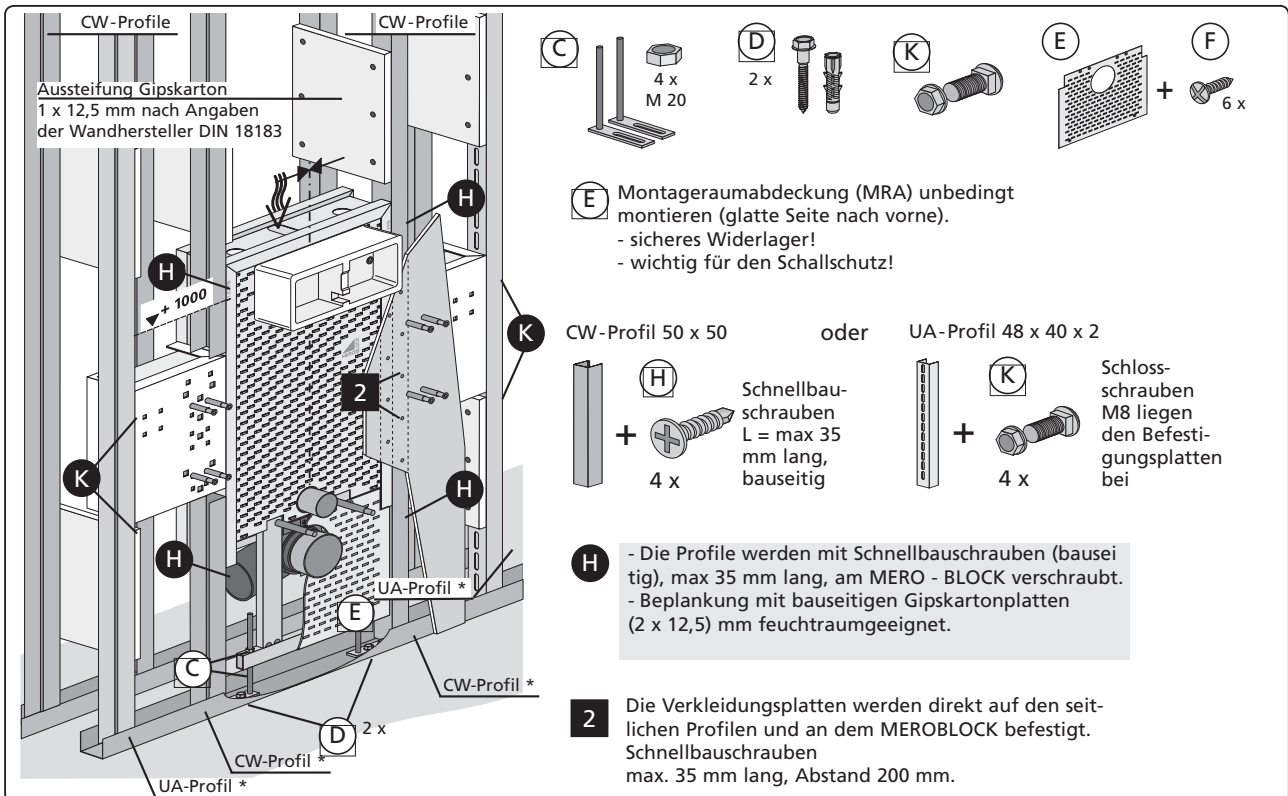

Wanddicke und Bündigkeit beachten!

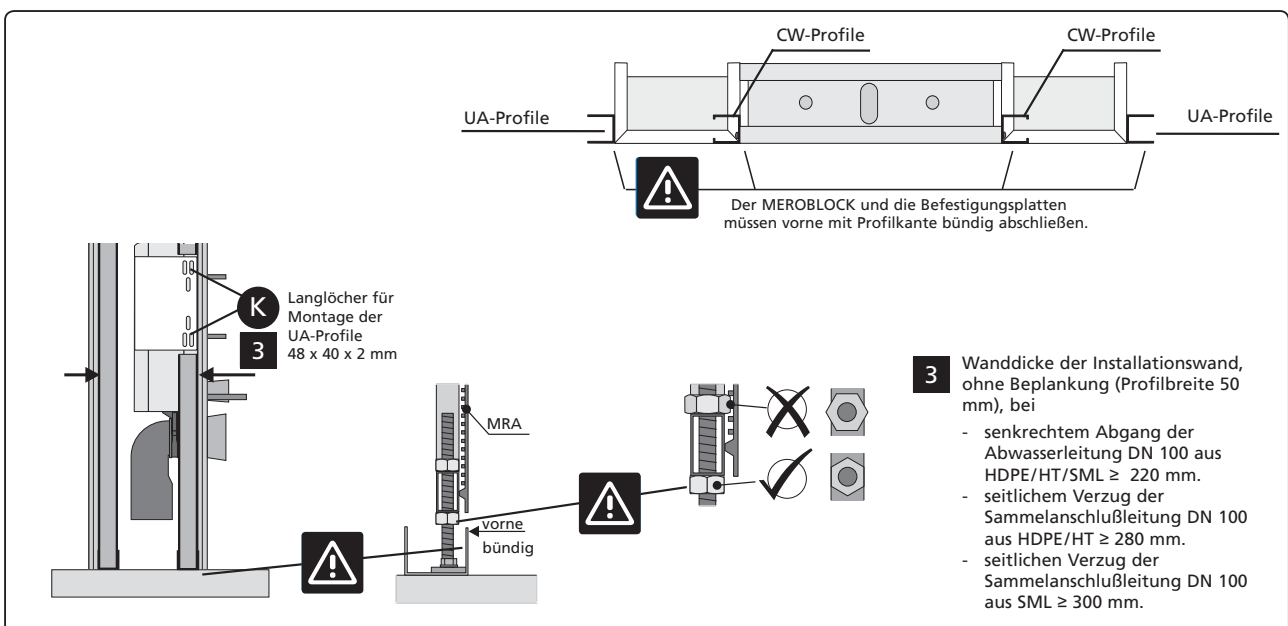

4. Montage Zulauf

WC-Mono

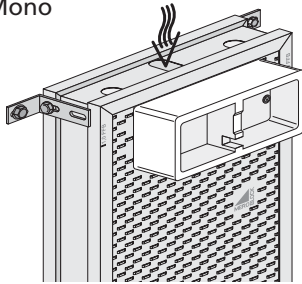

WC-Armaturenanschluss (separat bestellen)

Uponor**Press-Wanddurchführung 16-Rp1/2 mit IG**Aus Messing beschichtet,
mit fixierter Preßhülse

Art. 962725 für Uponor Unipipe MLC Rohr 16x2

(Nicht für Fabrikat Geberit + Grohe)

5. Beplankungen montieren (Montagehinweise für den Trockenbau)

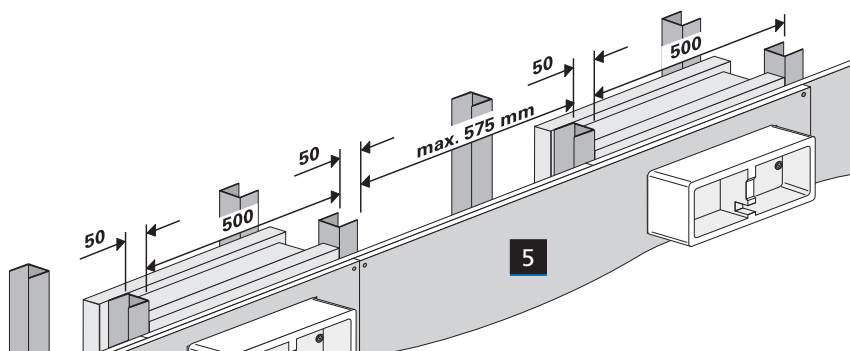
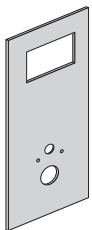
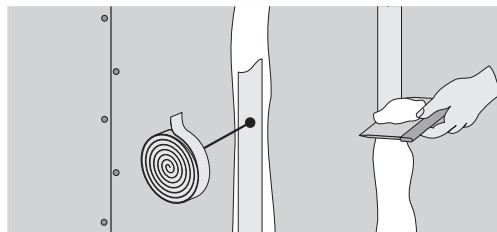
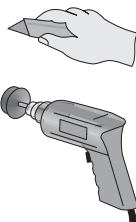
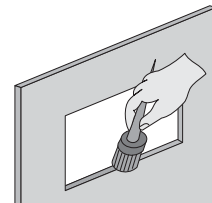
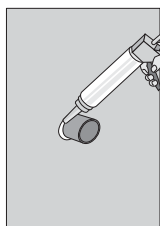
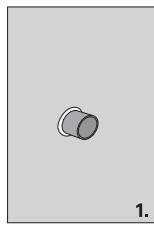
**5**Verkleidungsplatten vollflächig
gemäß den Montagehinweisen
über MEROBLOCK und Ständer-
werk aufbringen.Beplankung anpassen, Ausschnitte
anfertigen, Beplankung befestigen.Fugen gem. DIN 18 181 mit Gewebeb
and Spachtelmasse verschließen.Offene Schnittkanten an den
Durchbrüchen und Plattenkanten
mit Tiefgrund behandeln.Sanitärsilikon
nach
DIN 18 545
verwenden.

1.

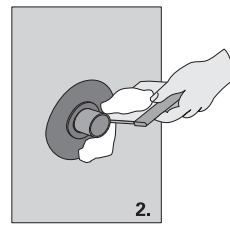

2.

Durchdringungen im nicht wasser-
beanspruchten Bereich verschließen
z.B. WC, WT, Bidet, Urinal.Durchdringungen im wasserbeanspruchten Bereich mit
Dichtmanschetten verschließen und in die Flächenab-
dichtung einbinden z.B. Dusche, Badewanne.Vor Beginn der
Fliesenarbeiten sind alle
Flächenabdichtungen
zum Bauwerk und auf der
Beplankung entsprechend
den anerkannten Regeln
der Technik auszuführen.Die Montage und Installation zu angrenzenden Gewerken muss nach den anerkannten Regeln der
Technik und gültigen DIN-Normen durchgeführt werden. Die Vorgaben der Planungsanleitungen
sind zu beachten.