

MONTAGE AN DER VORWAND

Zur Herstellung der Beplankungsauflage ist die Montage mit UW-Trockenbauprofilen durch einfaches Aufstecken möglich.

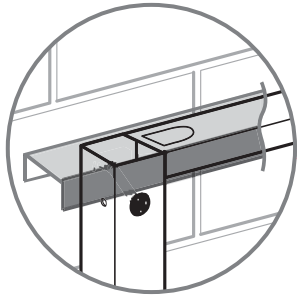

Befestigungsbolzen entsprechend den Maßen des Keramikherstellers einsetzen und mit beiliegenden 12er Muttern kontern.

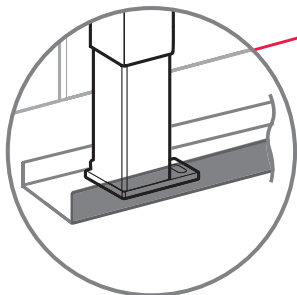
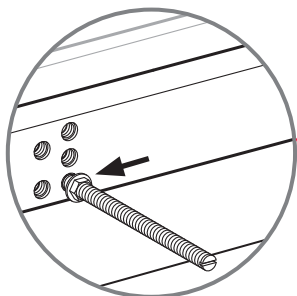

Verwendung eines UW-Trockenbauprofils als Bodenschiene erleichtert die fachgerechte Trockenbaubeplankung.

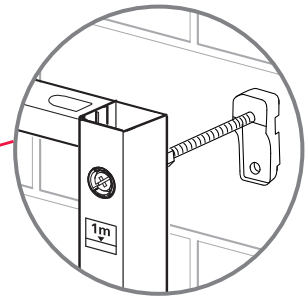
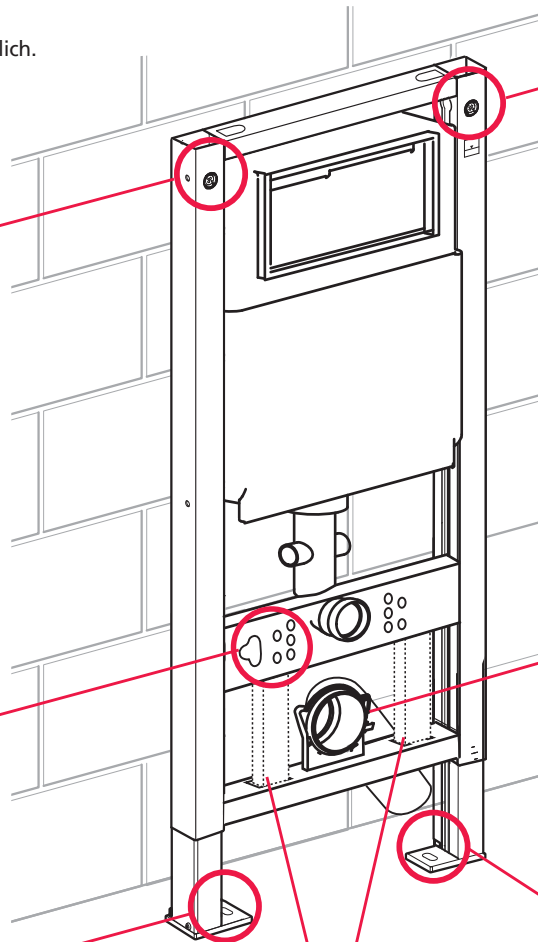

Gewünschten Wandabstand einstellen, Muttern kontern, vorn überstehenden Gewindestab abtrennen

ACHTUNG: Neue Schellenmontage

Zuerst Schelle am Ablaufrohr befestigen, dann in das Widerlager einrasten

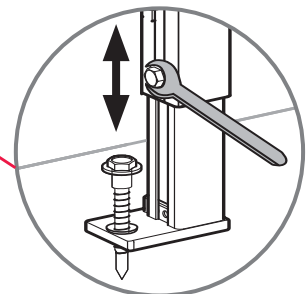
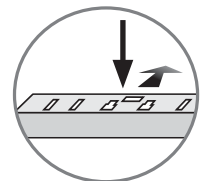
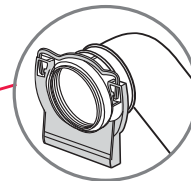

Beachten: Element vor der Montage auf die entsprechenden Maße des Keramikherstellers einstellen.

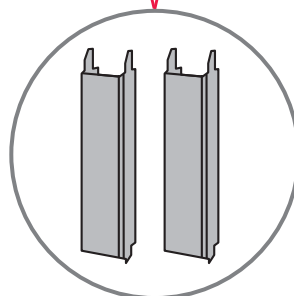

Wichtiger Hinweis!

WC-Kraftlager für WC-Keramik mit Auflagefläche kleiner 17 cm, zur Montage zwischen den Traversen Best.-Nr. 216 400

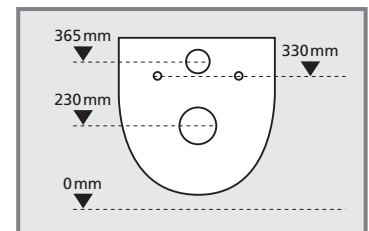

MONTAGE IN DER STÄNDERWAND

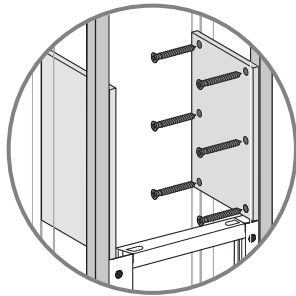

Stabilisierungsplatten einsetzen

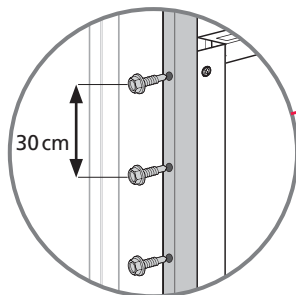

Montage-Element mit senkrechten Trockenbauprofilen verschrauben.

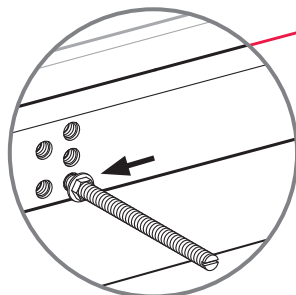

Befestigungsbolzen entsprechend den Maßen des Keramikherstellers einsetzen und mit beiliegenden 12er Muttern kontern.

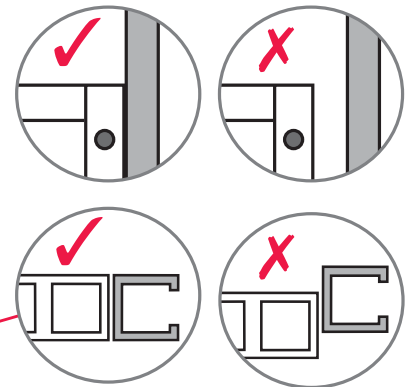
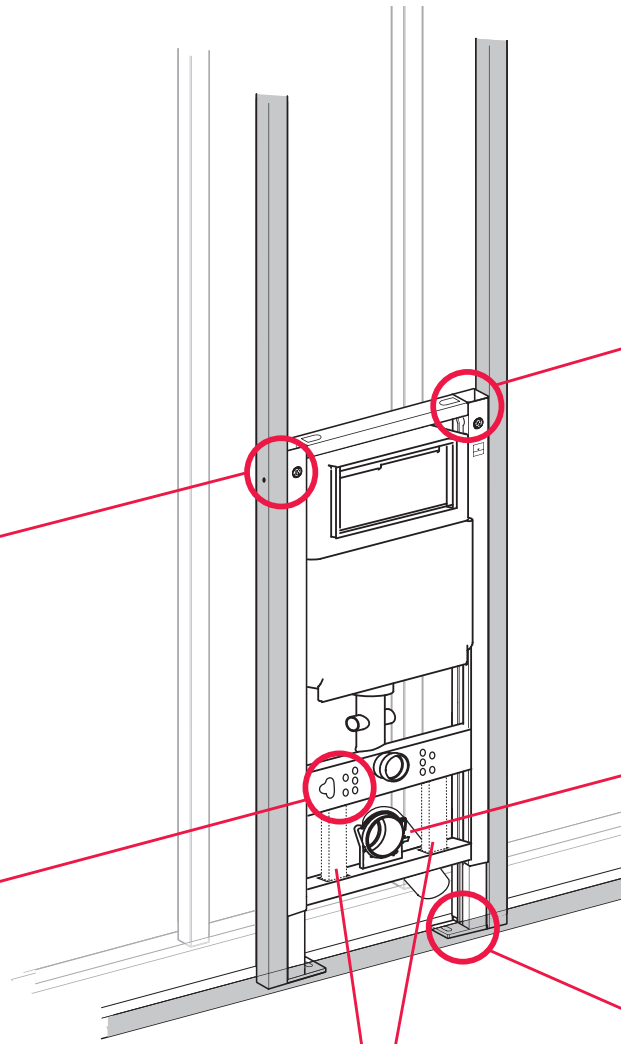

ACHTUNG: Neue Schellenmontage

Zuerst Schelle am Ablaufrohr befestigen, dann in das Widerlager einrasten

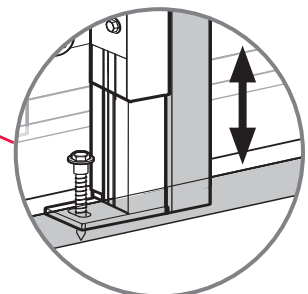
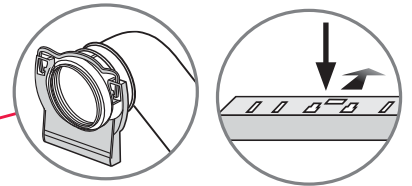

Beachten: Element vor der Montage auf die entsprechenden Maße des Keramikherstellers einstellen.

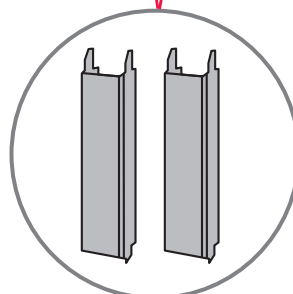

Wichtiger Hinweis!

WC-Kraftlager für WC-Keramiken mit Auflagefläche kleiner 17 cm, zur Montage zwischen den Traversen Best.-Nr. 216 400

