

MONTAGE AN DER VORWAND

Zur Herstellung der Beplankungsauflage ist die Montage mit UW-Trockenbauprofilen durch einfaches Aufstecken möglich.

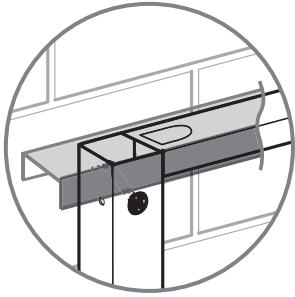

Befestigungsbolzen entsprechend den Maßen des Keramikherstellers einsetzen und mit beiliegenden 12er Muttern kontern.

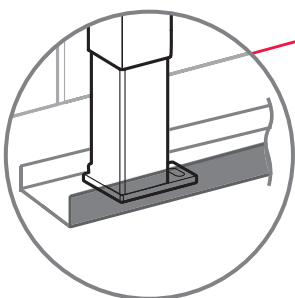
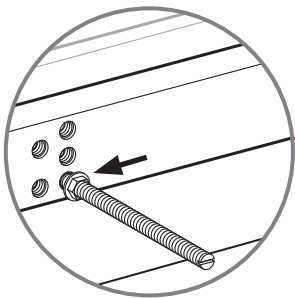

Verwendung eines UW-Trockenbauprofils als Bodenschiene erleichtert die fachgerechte Trockenbaubeplankung.

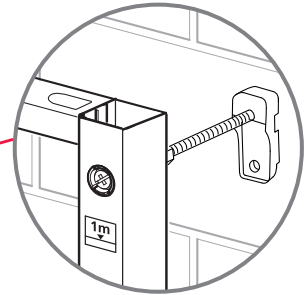
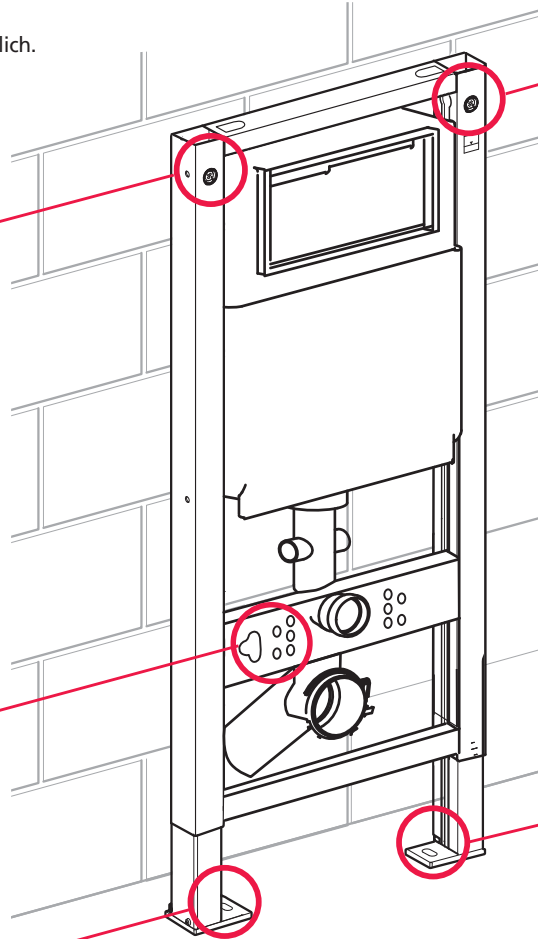

Gewünschten Wandabstand einstellen, Muttern kontern, vorn überstehenden Gewindestab abtrennen

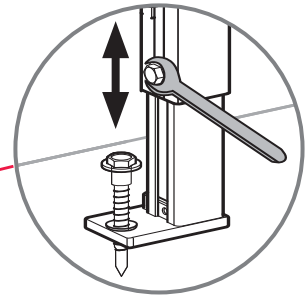

Beachten: Element vor der Montage auf die entsprechenden Maße des Keramikherstellers einstellen.

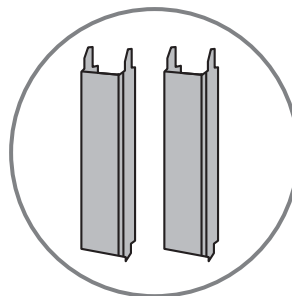

WC-Kraftlager für WC-Keramiken mit Auflagefläche kleiner 17 cm, zur Montage zwischen den Traversen
Best.-Nr. 216 400

MONTAGE IN DER STÄNDERWAND

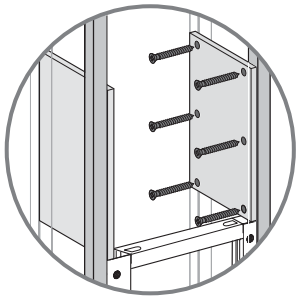

Stabilisierungsplatten einsetzen

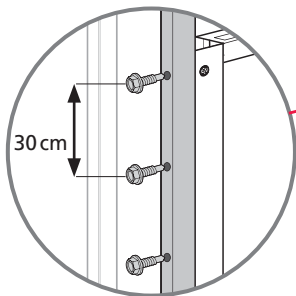

Montage-Element mit senkrechten Trockenbauprofilen verschrauben.

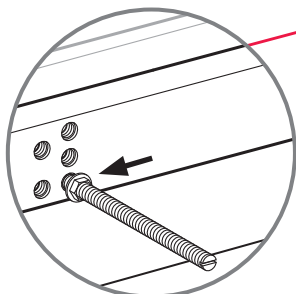

Befestigungsbolzen entsprechend den Maßen des Keramikherstellers einsetzen und mit beiliegenden 12er Muttern kontern.

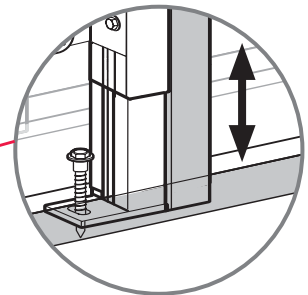
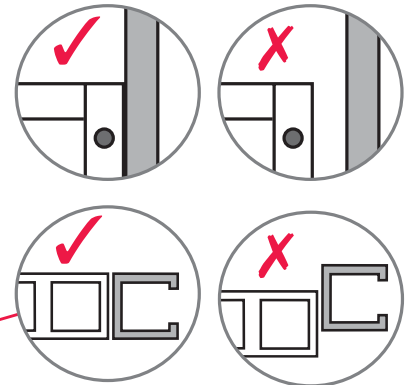
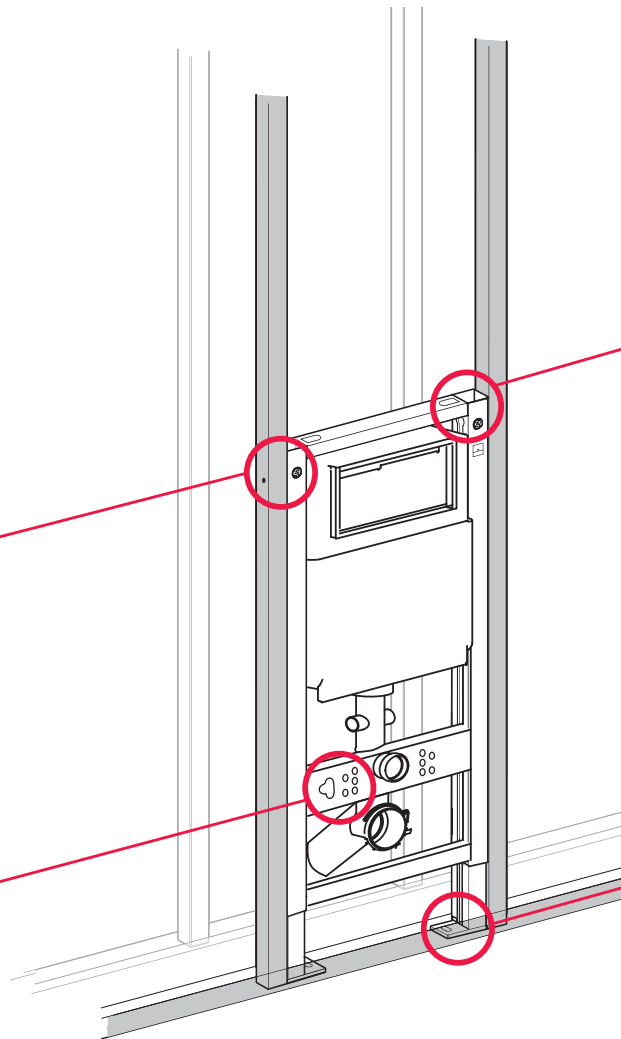

Beachten: Element vor der Montage auf die entsprechenden Maße des Keramikherstellers einstellen.

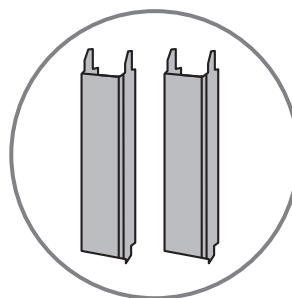

WC-Kraftlager für WC-Keramiken mit Auflagefläche kleiner 17 cm, zur Montage zwischen den Traversen
Best.-Nr. 216 400

MONTAGE

8 cm höhenverstellbares WC nach Verfliesung

