

MONTAGE AN DER VORWAND

Zur Herstellung der Beplankungsauflage ist die Montage mit UW-Trockenbauprofilen durch einfaches Aufstecken möglich.

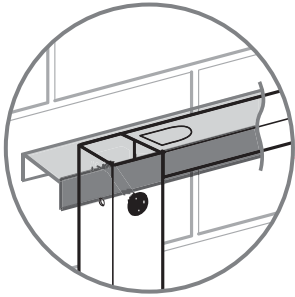

Befestigungsbolzen entsprechend den Maßen des Keramikherstellers einsetzen und mit beiliegenden 12er Muttern kontern.

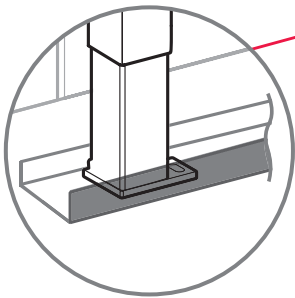
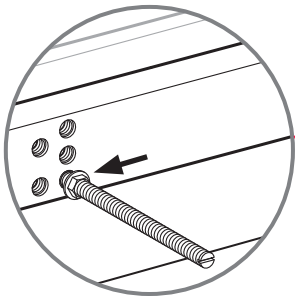

Verwendung eines UW-Trockenbauprofils als Bodenschiene erleichtert die fachgerechte Trockenbaubeplankung.

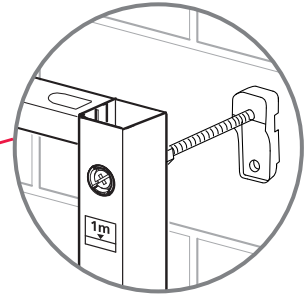
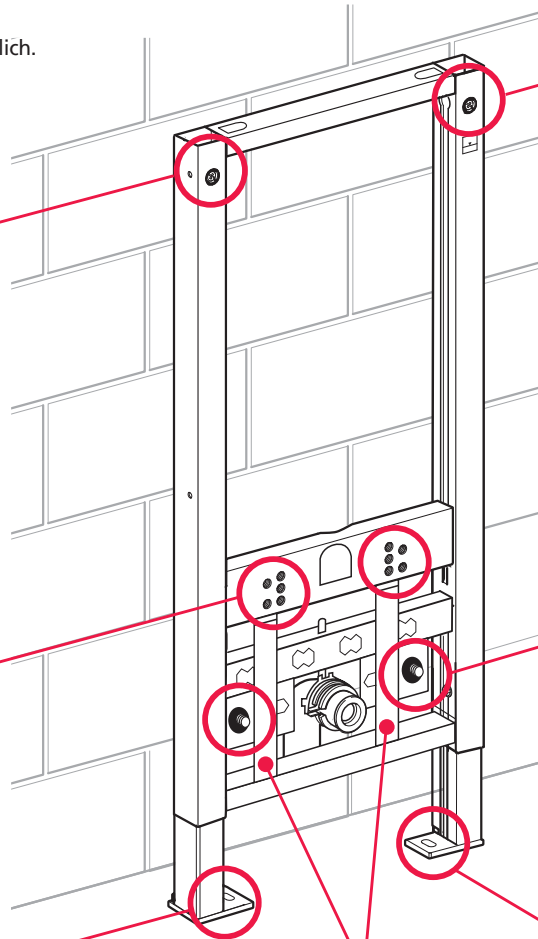

Gewünschten Wandabstand einstellen, Muttern kontern, vorn überstehenden Gewindestab abtrennen.

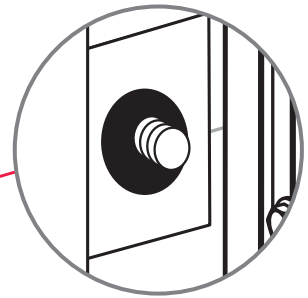

Wasseranschlüsse entsprechend der zu verwendenden Keramik einsetzen.

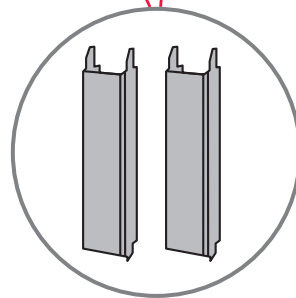

Bidet-Kraftlager

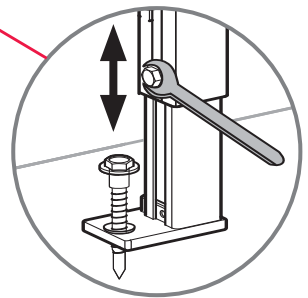

Beachten: Element vor der Montage auf die entsprechenden Maße des Keramikherstellers einstellen.

MONTAGE IN DER STÄNDERWAND

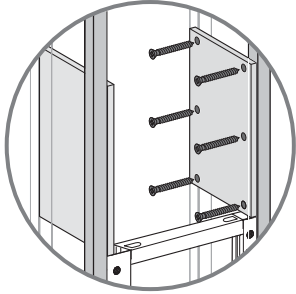

Stabilisierungsplatten einsetzen

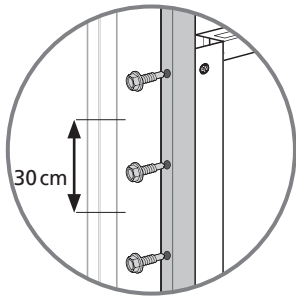

Montage-Element mit senkrechten Trockenbauprofilen verschrauben.

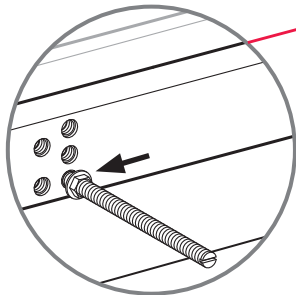

Befestigungsbolzen entsprechend den Maßen des Keramikherstellers einsetzen und mit beiliegenden 12er Muttern kontern.

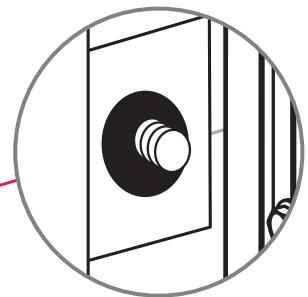
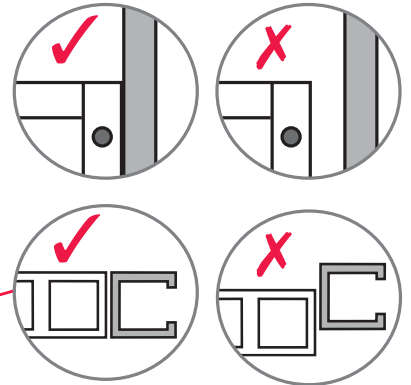
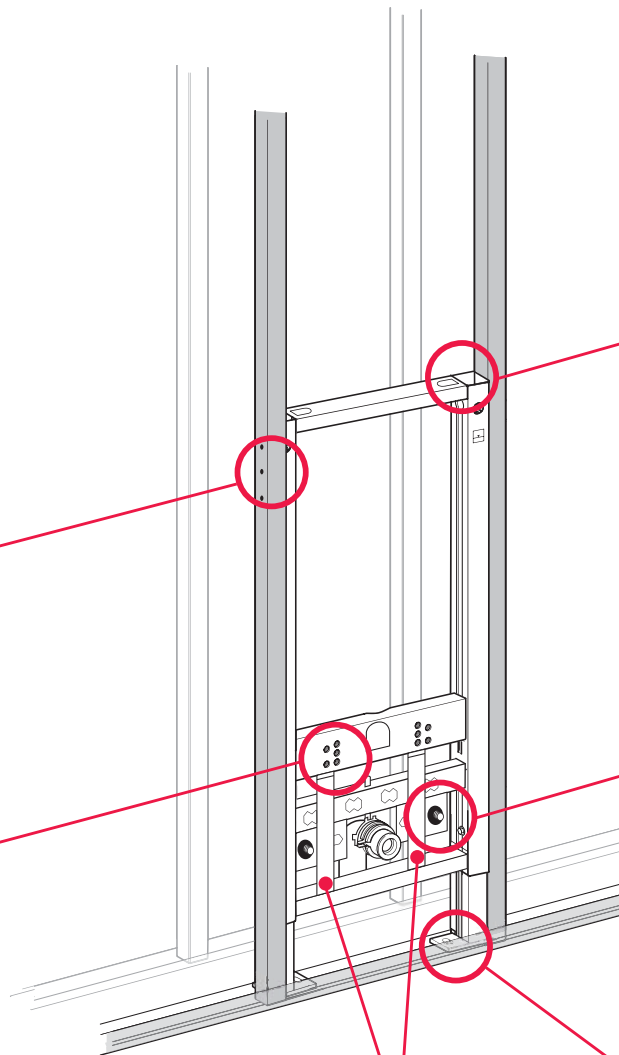

Wasseranschlüsse der zu verwendenden Keramik anpassen.

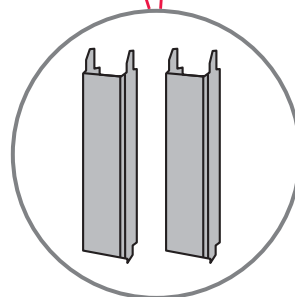

Bidet-Kraftlager

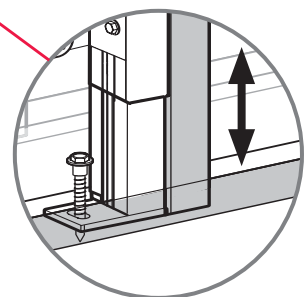

Beachten: Element vor der Montage auf die entsprechenden Maße des Keramikherstellers einstellen.